



Husqvarna®



T542i XP®, T542i XP®G

CS	Návod k použití
HU	Használati utasítás
PL	Instrukcja obsługi
SK	Návod na obsluhu

2-32
33-64
65-96
97-127

Obsah

Úvod.....	2	Přeprava, skladování a likvidace.....	28
Bezpečnost.....	4	Technické údaje.....	29
Montáž.....	12	Příslušenství.....	30
Provoz.....	13	Prohlášení o shodě.....	32
Údržba.....	19	Registrované ochranné známky.....	32
Odstraňování problémů.....	28		

Úvod

Zamýšlené použití

Tento výrobek je určen k profesionální údržbě stromů, například k prořezávání nebo postupnému kácení stromů.

Povšimněte si: Věk pro používání výrobku může být omezen místními předpisy.

Popis výrobku

Tento výrobek je řetězová pila s elektrickým motorem.

Nepřetržitě pracujeme na tom, abychom zvýšili vaši bezpečnost a efektivitu při používání. Další informace získáte u svého prodejce poskytujícího servis.

Popis výrobku

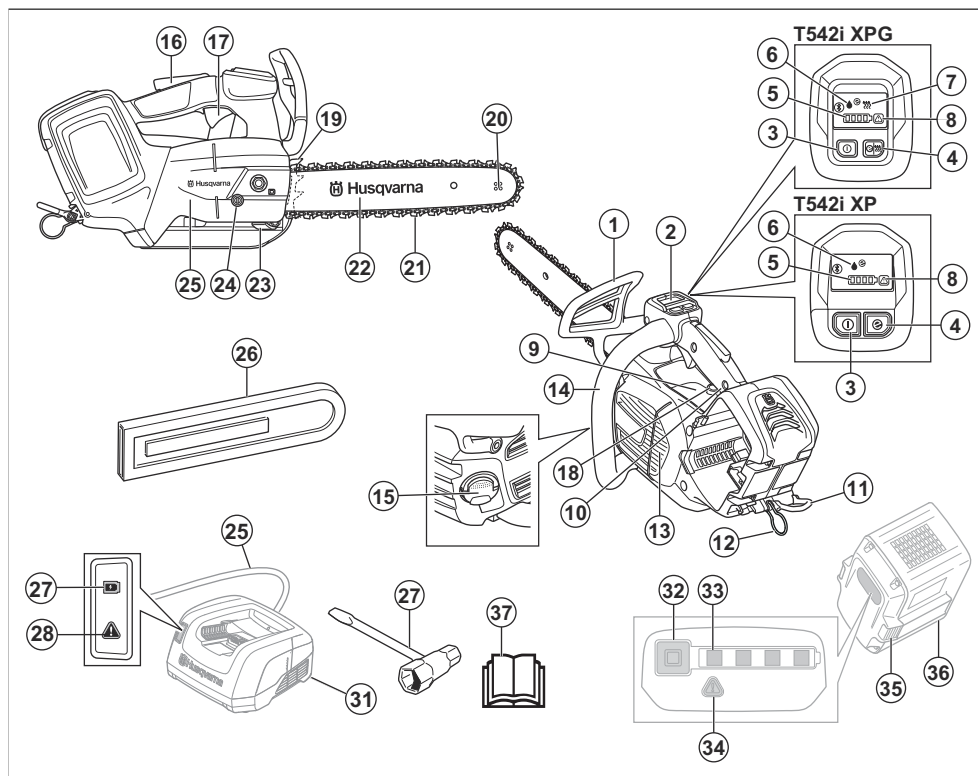

1. Ochranný kryt levé ruky a brzda řetězu

2. Uživatelské rozhraní

3. Vypínač
4. Tlačítko SavE (Úspora energie)
5. Kontrolka baterie
6. Ukazatel hladiny oleje
7. Kontrolka vyhřívání rukojetí
8. Varovná kontrolka
9. Informační a výstražný štítek
10. Horní rukojeť
11. Závěsné oko
12. Očko pro lano
13. Kryt ventilátoru
14. Přední rukojeť
15. Nádrž oleje na mazání řetězu
16. Pojistka páčky spínače
17. Páčka spínače
18. Stavění šroub olejového čerpadla
19. Zubová opěrka
20. Řetězové kolečko na špičce lišty
21. Řetěz pily
22. Vodicí lišta
23. Zachycovač řetězu
24. Šroub napínače řetězu
25. Kryt hnacího řetězového kola
26. Kryt vodicí lišty
27. Kontrolka stavu nabití baterie
28. Varovná kontrolka
29. Napájecí kabel
30. Kombinovaný klíč
31. Nabíječka baterie (příslušenství)
32. Tlačítko, stav baterie
33. Stav baterie
34. Varovná kontrolka
35. Tlačítko pro uvolnění baterie
36. Baterie (příslušenství)
37. Návod k používání

Symbyly na výrobku



Nebezpečí vážného či smrtelného zranění obsluhy či jiných osob. Buďte opatrní a výrobek používejte správně. Před použitím výrobku si pozorně přečtěte návod k používání a nepoužívejte výrobek, pokud mu zcela nerozumíte.



Používejte schválenou ochrannou přilbu, ochranu sluchu a ochranu očí.



Tento výrobek vyhovuje příslušným směrnícím ES.



Tento výrobek vyhovuje platným předpisům Spojeného království.



Štítek s emisemi hluku do okolí podle směrnic a předpisů EU a Spojeného království (také podle legislativy v australském Novém Jižním Walesu). Garantovaná hladina akustického výkonu tohoto výrobku je uvedena v části *Prohlášení o shodě na strani 32* a na štítku.



Používejte schválenou ochranu nohou a rukou.



Výrobek ovládejte oběma rukama.



Varování! Ke zpětnému vrhu může dojít, když špička vodicí lišty narazí do předmětu. To způsobí odmrštění vodicí lišty směrem k obsluze. Nebezpečí vážného nebo smrtelného zranění.



Brzda řetězu, aktivovaná (vpravo). Brzda řetězu, deaktivovaná (vlevo).



Indikace směru otáčení řetězu.



Maximální délka vodicí lišty.



Olej na mazání řetězu.



Jmenovité napětí, V.



Stejnoseměrný proud.



Chráněno proti stříkající vodě.



Označení týkající se ochrany životního prostředí. Výrobek ani obal výrobku nelze zlikvidovat jako domácí odpad. Odevzdejte jej ve sběrném dvoře pro recyklaci elektrických a elektronických zařízení.



Pokud výrobek disponuje bezdrátovou technologií *Bluetooth*[®], bude na štítku s názvem výrobku vyznačena symbolem *Bluetooth*[®]. Viz část *Bezdrátová technologie Bluetooth*[®] na strani 13.



Tuto pilu smí používat pouze osoby, které byly speciálně vyškoleny v ošetřování stromů. Podívejte se do návodu k používání.

yyyywwxxxxx

Typový štítek s výrobním číslem nebo natištěné číslo. **yyyy** znamená rok výroby a **ww** znamená týden výroby.

směrem k obsluhující osobě. Nebezpečí vážného zranění či smrti.

Symbole na baterii nebo na nabíječe baterií



Odevzdejte výrobek ve stanici pro recyklaci elektrických a elektronických zařízení. (Platí pouze pro Evropu)



Transformátor se zabezpečením proti selhání.



Nabíječku baterií používejte a skladujte pouze ve vnitřních prostorech.



Dvojitá izolace.

Povšimněte si: Další symboly/štítky na výrobku se týkají certifikačních požadavků pro určité obchodní trhy.

Symbol v návodu

Následující symbol se používá pouze na ilustracích tohoto návodu k používání.



Varování! K zpětnému vrhu může dojít, když špička lišty narazí na nějaký předmět. Při něm je vodící lišta odhozena

Poškození výrobku

Neneseme odpovědnost za poškození výrobku, pokud:

- byl výrobek nesprávně opraven.
- byl výrobek opraven pomocí součástí od jiného výrobce nebo součástí, které nejsou výrobcem schváleny.
- má výrobek příslušenství od jiného výrobce nebo příslušenství, které není výrobcem schváleno.
- výrobek nebyl opraven ve schváleném servisním středisku nebo schváleným odborníkem.

Bezpečnost

Definice týkající se bezpečnosti

Varování, upozornění a poznámky slouží jako upozornění na specifické důležité části návodu.



VÝSTRAHA: Používá se v případě nebezpečí úrazu nebo usmrcení obsluhy nebo okolních osob, pokud nejsou dodrženy pokyny uvedené v této příručce.



VAROVÁNÍ: Používá se v případě nebezpečí poškození výrobku, dalších materiálů či škod na majetku v blízkém okolí, pokud nejsou dodrženy pokyny uvedené v této příručce.

Povšimněte si: Používá se k poskytnutí dalších informací, které jsou nezbytné v dané situaci.

Obecné bezpečnostní výstrahy pro elektrické nářadí



VÝSTRAHA: Prohlédněte si všechny bezpečnostní pokyny, pokyny, ilustrace a technické údaje dodané s tímto elektrickým nástrojem. Při nedodržení některého z pokynů uvedených níže může dojít k úrazu elektrickým proudem, požáru nebo vážnému poranění.

- **Uložte si veškerá upozornění a pokyny pro použití v budoucnu.** Termín „elektrický nástroj“

v upozorněních označuje buď nástroj napájený ze sítě (kabelem), nebo napájený baterií (bezdrátový).

Bezpečnost pracovního prostoru

- **Udržujte pracovní prostor čistý a dobře osvětlený.** Přeplněné či tmavé prostory nahrávají nehodám.
- **Nepoužívejte elektrické nástroje ve výbušném prostředí, například v přítomnosti hořlavých kapalin, plynů či prachu.** Elektrické nástroje vytvářejí jiskry, které mohou zapálit prach nebo výpary.
- **Při práci s elektrickým nástrojem musí být děti i okolostojící osoby v dostatečné vzdálenosti.** Rozptýlení může způsobit, že ztratíte kontrolu nad nástrojem.

Bezpečnost při používání el. energie

- **Zástrčky elektrických nástrojů musí odpovídat elektrické zásuvce. Nikdy zásuvku žádným způsobem neupravujte.** U uzemněných elektrických nástrojů nepoužívejte žádné adaptéry. Původní zástrčky a odpovídající zásuvky snižují nebezpečí úrazu elektrickým proudem.
- **Zabraňte tělesnému kontaktu s uzemněnými povrchy, např. trubkami, radiátory, sporáky a chladničkami.** Pokud je lidské tělo uzemněno, hrozí větší nebezpečí úrazu el. proudem.
- **Nevystavujte elektrické nástroje dešti nebo působení vlhkosti.** Pokud do elektrického nástroje vnikne voda, zvyšuje se nebezpečí úrazu elektrickým proudem.
- **Nezacházejte hrubě s napájecím kabelem. Nikdy elektrický nástroj nenoste za kabel. Za kabel netahajte a neodpojujte nástroj od sítě taháním za kabel. Nevystavujte napájecí kabel působení tepla, oleje, nepoškodte ho ostrými hranami nebo pohyblivými částmi.** Poškození nebo ohnutí kabel zvyšuje nebezpečí úrazu elektrickým proudem.
- **Při používání elektrického nástroje venku použijte prodlužovací kabel určený pro venkovní použití.** Použití kabelu určeného pro venkovní použití snižuje nebezpečí úrazu elektrickým proudem.
- **Pokud je nezbytné pracovat s el. nástrojem ve vlhkém prostředí, použijte zdroj s proudovým chráničem.** Použití proudového chráničce snižuje nebezpečí úrazu elektrickým proudem.

Osobní bezpečnost

- **Při práci s elektrickým nástrojem dávejte pozor, sledujte, co děláte a používejte zdravý rozum. Nepracujte s elektrickým nástrojem, pokud jste unaveni nebo jste pod vlivem drog, alkoholu či léků.** Při práci s elektrickým nástrojem stačí okamžik nepozornosti a následkem může být vážný úraz.
- **Používejte osobní ochranné pomůcky. Vždy používejte ochranu zraku.** Ochranné vybavení, např. protiprachová maska, neklouzavá ochranná obuv, přilba nebo ochrana sluchu, použité správným způsobem snižují nebezpečí úrazu.
- **Zabraňte náhodnému spuštění. Před připojením k el. napájení nebo vložením baterií, zvednutím nebo**

nošením nástroje se přesvědčte, že je vypínač v poloze vypnuto. Přenášením elektrických nástrojů s prstem na spoušti nebo zapnutých elektrických nástrojů nahráváte nehodám.

- **Před zapnutím el. nástroje vyjměte jakýkoli seřizovací klíč nebo klíč na matice.** Klíč ponechaný na rotující části el. nástroje může způsobit úraz.
- **Nenatahujte se příliš daleko. Neustále pevně stůjte a držte rovnováhu.** Budete tak mít lepší kontrolu nad nástrojem v neočekávaných situacích.
- **Noste vhodný oděv. Nenoste volné oblečení ani šperky. Udržujte vlasy a oděv mimo dosah pohyblivých částí.** Pohyblivé části mohou zachytit volný oděv, šperky nebo dlouhé vlasy.
- **Pokud jsou zařízení přizpůsobena pro připojení odsávacích a lapačů prachu, musí být připojeny a správně použity.** Použitím lapačů prachu snižujete rizika spojená s výskytem prachu.
- **Nedovoďte, aby rutina nabytá častým používáním nástrojů způsobila, že začnete být neopatrní a budete ignorovat bezpečnostní zásady při zacházení s nástrojem.** Neopatrný úkon může způsobit vážné zranění ve zlomku sekundy.

Použití elektrických nástrojů a péče o ně

- **Při práci s elektrickými nástroji nepoužívejte násilí. Používejte správný elektrický nástroj pro danou aplikaci.** Správný elektrický nástroj vykoná práci lépe a bezpečněji rychlostí, pro kterou byl navržen.
- **Nepoužívejte el. nástroj, pokud nefunguje vypínač pro zapnutí a vypnutí.** Každý elektrický nástroj, který nelze ovládat vypínačem, je nebezpečný a musí se opravit.
- **Před jakýmkoli nastavováním, výměnou příslušenství nebo uložení elektrického nástroje odpojte zástrčku od napájení nebo vytáhněte z nástroje baterie, pokud je to možné.** Takováto preventivní bezpečnostní opatření snižují riziko náhodného spuštění el. nástroje.
- **Nepoužívané el. nástroje ukládejte mimo dosah dětí a nedovoďte, aby s nástrojem pracovaly osoby, které ho dobře neznají nebo si nepřečetly tento návod k použití nástroje.** Elektrické nástroje jsou v rukou neproškolených uživatelů nebezpečné.
- **Udržujte elektrické nástroje a příslušenství. Kontrolujte chybné zarovnání nebo spojení pohyblivých částí, rozbít jakýchkoli částí nebo jiné stavy, které mohou ovlivnit provoz elektrického nástroje. Pokud je elektrický nástroj poškozen, nechte ho opravit.** Mnohé nehody jsou způsobeny špatnou údržbou elektrických nástrojů.
- **Udržujte řezací nástroje ostré a čisté.** Správné udržované řezací nástroje s ostrým ostřím jsou méně náchylné k „zakousnutí“ a snadněji se ovládají.
- **Používejte elektrický nástroj, příslušenství a vsazené nože podle těchto pokynů. V úrahu je třeba brát pracovní podmínky a prováděnou práci.** Použitím elektrického nástroje k jinému účelu, než pro který

je určen, může mít za následek vznik nebezpečné situace.

- **Rukojeť a uchopovací plochy udržujte suché, čisté a bez zbytků oleje a maziva.** Kluzké rukojeti a uchopovací plochy neumožňují bezpečné ovládání a v neočekávaných situacích může dojít ke ztrátě kontroly.

Použití nástrojů napájených z baterie a péče o ně

- **Baterii dobíjejte pouze nabíječkou specifikovanou výrobcem.** Použití nabíječky vhodné pro jeden typ baterie může pro jiný typ baterie představovat nebezpečí vzniku požáru.
- **Elektrické nástroje používejte pouze s příslušnými speciálními bateriovými moduly.** Při použití jakékoli jiné baterie hrozí riziko úrazu a požáru.
- **Když baterii nepoužíváte, udržujte ji stranou od kovových předmětů, např. kancelářských sponek, mincí, klíčů, hřebíků, šroubů nebo jiných malých kovových předmětů, které by mohly spojit kontakty baterie.** Při zkratování kontaktů baterie může dojít k popáleninám nebo k požáru.
- **V nevhodných podmínkách může dojít k vytečení kapaliny z baterie. Vyvarujte se kontaktu s kapalinou. Pokud dojde k náhodnému kontaktu, opláchněte postižené místo vodou. Při zasažení očí kapalinou vyhledejte lékařskou pomoc.** Kapalina vyteká z baterie může způsobit podráždění nebo popáleniny.
- **Nepoužívejte poškozenou nebo upravenou baterii nebo výrobek.** Poškozené nebo upravené baterie mohou vykazovat neočekávané chování vedoucí k požáru, výbuchu nebo nebezpečí poranění.
- **Nevystavujte baterii ani nástroj ohni a nadměrným teplotám.** Vystavení ohni a teplotám nad 130 °C může způsobit explozi.
- **Dodržujte veškeré pokyny k nabíjení a nenabíjejte baterii ani nástroj mimo rozsah teplot uvedený v pokynech.** Nesprávné nabíjení nebo nabíjení při teplotách mimo uvedený rozsah může mít za následek poškození baterie a zvýšené nebezpečí požáru.

Servis

- **Servis elektrického nástroje smí provádět pouze kvalifikovaná osoba za použití identických náhradních součástí.** Tím bude zajištěna bezpečnost elektrického nástroje.
- **Nikdy neprovádějte servis poškozených baterií.** Servis baterií smí provádět pouze výrobce nebo autorizovaný servis.

Obecná bezpečnostní varování týkající se řetězové pily

- **Při práci s řetězovou pilou musí být všechny části těla mimo dosah řetězu pily. Před nastartováním řetězové pily zkontrolujte, zda se řetěz pily nechoď dotýká.** Stačí okamžik nepozornosti při práci

s řetězovou pilou a řetěz pily může zachytit váš oděv nebo tělo.

- **Je zapotřebí pilu vždy držet pevně pravou rukou za horní rukojeť a levou rukou za přední rukojeť.** Pokud byste drželi pilu v obráceném gardu, zvýšilo by se riziko úrazu, takže se pila takto nikdy nesmí držet.
- **Držte řetězovou pilu pouze za izolované úchopy, protože řetěz pily by se mohl dostat do styku se skrytou kabeláží.** Pokud se řetěz pily dostane do styku s kabelem, který je pod proudem, může dojít k probíjení odkrytých kovových částí řetězové pily a obsluha může utrpět úraz elektrickým proudem.
- **Používejte ochranu očí. Doporučujeme použít další ochranné prostředky pro ochranu sluchu, hlavy, rukou, dolních končetin a nohou.** Vhodné ochranné prostředky sniží nebezpečí úrazu odlétávajícími úlomky nebo náhodným kontaktem s řetězem pily.
- **Nikdy nepracujte s řetězovou pilou na žebřiku, ze střešky nebo na jakékoli nestabilní podpěře.** Použití řetězové pily tímto způsobem může mít za následek vážné zranění osob.
- **Při řezání napružené větve dávejte pozor, aby se větve neodpružila zpět.** Když povolí napětí dřevních vláken, napružená větev může udeřit obsluhu nebo odhodit řetězovou pilu tak, že nad ní obsluha ztratí kontrolu.
- **Řetězovou pilu vždy přenášejte za přední rukojeť, vypnutou a od těla. Při přepravě nebo skladování pily vždy nasadte na lištu ochranný kryt.** Správnou manipulací s řetězovou pilou se sniží pravděpodobnost náhodného kontaktu s pohybujícím se řetězem pily.
- **Postupujte podle pokynů pro mazání, napnutí řetězu a výměnu lišty a řetězu.** Nesprávně napnutý nebo namazaný řetěz se může přetrhnout nebo může zvýšit pravděpodobnost zpětného vrhu.
- **Řežte pouze dřevo. Nepoužívejte řetězovou pilu k účelům, pro které není určena. Například: Nepoužívejte řetězovou pilu k řezání kovů, plastů, zdíva nebo nedřevěných stavebních materiálů.** Použití řetězové pily k jinému účelu, než pro který je určena, může mít za následek vznik nebezpečné situace.
- **Tato řetězová pila není určena ke kácení stromů.** Použití řetězové pily k jinému účelu, než pro který je určena, může mít za následek vážné zranění obsluhy nebo osob v okolí.
- **Při odstraňování uvízlého materiálu, skladování a servisu řetězové pily dodržujte veškeré pokyny. Zkontrolujte, zda je vypnutý spínač a vyjměte baterii.** Neočekávaná aktivace řetězové pily při odstraňování uvízlého materiálu nebo servisu může vést k vážnému zranění osob.

Příčiny zpětného vrhu a opatření obsluhy, která mu zabraňují

Ke zpětnému vrhu může dojít, když špička vodící lišty narazí na nějaký objekt, nebo když se dřevo sevře a stiskne řetěz pily v řezu. Při kontaktu špičky vodící lišty s objektem může někdy dojít k náhlému zpětnému

odrazu, který vymrští vodící lištu nahoru a dozadu proti obsluze. Když dojde ke stisknutí řetězu pily podél špičky vodící lišty, může dojít k rychlému vymrštění vodící lišty zpátky směrem k obsluze. Obě tyto reakce mohou způsobit, že ztratíte kontrolu nad pilou, a výsledkem může být zranění osob. Nespoléhejte výlučně na bezpečnostní zařízení zabudovaná v pile. Jako uživatel řetězové pily byste měli podniknout několik kroků, aby při řezání nedošlo k nehodě nebo k úrazu. Zpětný vrh je způsoben nesprávným použitím řetězové pily nebo nesprávnými pracovními postupy nebo podmínkami a je možné mu zabránit pomocí níže uvedených opatření:

- **Pilu pevně držte tak, že palce a prsty budou umístěny okolo rukojeti řetězové pily, držte ji oběma rukama a poloha vašeho těla a paže musí být taková, abyste odolali silám zpětného vrhu.** Při správných opatřeních může obsluha síly zpětného vrhu zvládnout. Nepouštějte řetězovou pilu.
- **Nenatahujte se příliš daleko a neřežte nad úrovní ramen.** Tím zabráníte nechtěnému kontaktu špičky s objektem a budete mít lepší kontrolu nad řetězovou pilou v neočekávaných situacích.
- **Používejte výhradně náhradní vodící lišty a řetězy pily předepsané výrobcem.** Nesprávné náhradní vodící lišty a řetězy pily mohou způsobit přetržení řetězu nebo zpětný vrh.
- **Dodržujte pokyny výrobce týkající se ostření a údržby řetězu pily.** Snižování výšky omezovacích zubů může vést ke zvýšení síly zpětného vrhu.

TYTO POKYNY SI USCHOVEJTE.

Obecné bezpečnostní pokyny



VÝSTRAHA: Před použitím výrobku si přečtěte následující varování.

- Při neopatrném nebo nesprávném použití se stává tento výrobek velmi nebezpečným nástrojem. Tento výrobek může způsobit obsluze a dalším osobám vážné zranění. Je velmi důležité, abyste si prostudovali tento návod k použití a abyste porozuměli jeho obsahu.
- Neprovádějte změny na výrobku bez schválení výrobce. Nepoužívejte výrobek, který někdo pozměnil, a vždy používejte originální příslušenství. Změny, které neschválí výrobce, mohou vést k vážnému zranění nebo usmrcení uživatele či dalších osob.
- Dlouhodobé vdechování výparů z oleje na mazání řetězu a pilin může způsobit zdravotní potíže.
- Tento výrobek vytváří během provozu elektromagnetické pole. Toto pole může za určitých okolností narušovat funkci aktivních či pasivních implantovaných lékařských přístrojů. Za účelem snížení rizika možného vážného nebo smrtelného zranění doporučujeme osobám s implantovanými lékařskými přístroji poradit se před použitím výrobku s lékařem a s výrobcem implantovaného lékařského přístroje.

Bezpečnostní pokyny pro provoz



VÝSTRAHA: Před použitím výrobku si přečtěte následující varování.

- Informace v tomto návodu k používání nenahrazují profesionální znalosti a zkušenosti. Pokud si nejste jisti, jak tento výrobek ovládat, obraťte se na osobu s profesionálními znalostmi a zkušenostmi.
- Pokud máte dotazy ohledně používání výrobku, obraťte se na servisního prodejce nebo společnost Husqvarna. Můžeme vám poskytnout informace o tom, jak používat výrobek správně a bezpečně. Pokud je to možné, zúčastněte se výcvikového kurzu ovládání řetězové pily. Váš servisní prodejce, lesnická škola nebo knihovna ve vaší obci vám mohou poskytnout informace o tom, jaké školicí materiály a kurzy jsou k dispozici.
- Při používání tohoto výrobku existuje zvýšené nebezpečí ztráty kontroly. Na stromě smí tento výrobek používat pouze osoby, které mají speciální výcvik technik řezání a práce. Obsluha musí mít bezpečnostní zařízení, např. závěs, lana a bezpečnostní nosný popruh. Pro všechny práce na úrovni země se doporučují běžné řetězové pily.
- Při speciálních technikách řezání a práce postupujte podle pokynů, aby se snížilo nebezpečí poranění. Nepracujte na stromě, pokud pro takovou práci nemáte profesionální výcvik. K tomuto výcviku patří techniky bezpečného lezení a pracovní pozice. Musíte se naučit používat vybavení jako nosné popruhy, lana, pásy, stupadla a karabiny.
- Neřežte pomocí zóny zpětného vrhu na špičce lišty.
- Nedotýkejte se otáčející se řetězu pily. Může způsobit vážné zranění nebo usmrcení.
- Nepokoušejte se chytat padající odřezky nebo řezat, pokud je obsluha připoutaná pouze jedním lanem. Vždy používejte dvě bezpečnostní lana.
- Během činnosti kácení musíte okamžitě po dokončení řezání odklopit ochranu sluchu. Je to důležité, abyste slyšeli zvuky a výstražné signály.
- Před použitím tohoto výrobku musíte porozumět zpětnému vrhu a postupům, jak jej eliminovat. Viz část *Informace o zpětném vrhu na strani 15* a *Časté otázky ohledně zpětného vrhu na strani 15*, kde najdete pokyny.
- Nepoužívejte výrobek, baterii nebo nabíječku, které jsou poškozené nebo nefungují správně.
- Nepoužívejte výrobek, jste-li unavení, nemocní nebo pod vlivem alkoholu, drog nebo léků. Nepoužívejte výrobek, pokud jste ve stavu, který by mohl mít negativní vliv na váš zrak, pozornost, koordinaci či úsudek. Riziko únavy se zvyšuje před koncem pracovní doby.
- Nespuštějte výrobek, aniž by byly vodící lišta, řetěz pily a všechny kryty správně namontovány. Jinak se může hnací řetězové kolo uvolnit a zavinit vážně

zranění. Viz část *Montáž na strani 12*, kde najdete pokyny.

- Někdy třísky uvíznou v krytu spojky a způsobí zaseknutí řetězu pily. Před čištěním stroj vždy vypněte.
- Zkontrolujte, zda nehrozí nebezpečí, že mohou osoby nebo zvířata přijít do styku s výrobkem nebo ovlivnit vaši kontrolu nad ním.

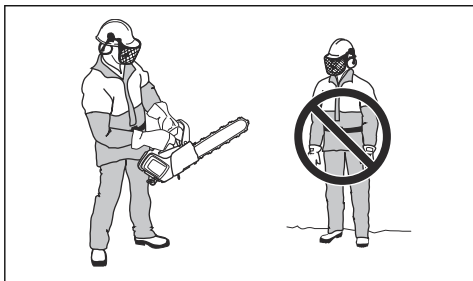

- Pokud nejste při práci pozorní, zvyšuje se nebezpečí zpětného vrhu. K zpětnému vrhu dojde, když se zóna zpětného vrhu na vodící liště dotkne větve stromu nebo jiných předmětů.
- Nedržte výrobek pouze jednou rukou. Tento výrobek nelze bezpečně ovládat jednou rukou.
- Výrobek držte pevně pravou rukou za horní rukojeť a levou rukou za přední rukojeť. Správné uchopení je takové, že palce a prsty rukojeti obemknou. Tím se snižuje účinek zpětného vrhu a vy máte nad výrobkem stále kontrolu. Nepouštějte rukojeti!

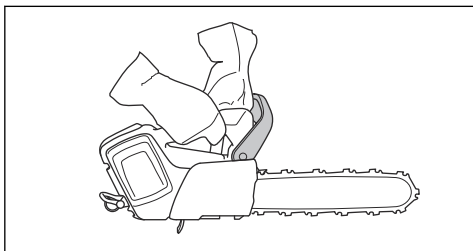

- Přesvědčte se, že stojíte pevně a že se řetěz pily nedotýká žádného předmětu.
- Nepoužívejte výrobek nad výškou ramen a nepokoušejte se řezat špičkou lišty.

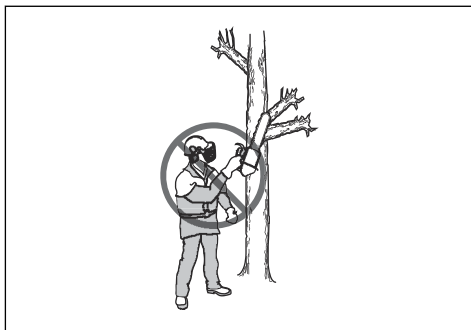

- Nepokoušejte se o prořezávání nebo odvětvování, pokud nemáte speciální výcvik.
- Při použití nesprávného nebo nesprávně naostřeného řezacího zařízení se zvyšuje hladina vibrací. Při řezání tvrdého dřeva, například listnatých stromů, vznikají silnější vibrace než při řezání měkkého dřeva, jako jsou jehličnaté dřeviny.

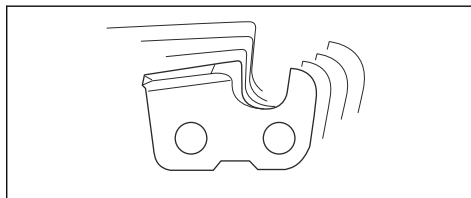

- Nadměrné vystavení vibracím může u osob se zhoršenou funkcí krevního oběhu vést k poruchám oběhového nebo nervového systému. V případě, že byste pocítili příznaky obtíží způsobených nadměrným vystavením vibracím, obraťte se na svého lékaře. Mezi tyto příznaky patří strnulost končetin, ztráta citu, mravenčení, píchání, bolest, zeslábnutí, změna barvy nebo vzhledu pokožky. Tyto příznaky se obvykle objevují v prstech, na rukou nebo v zápěstí a zhoršují se při nízkých teplotách.
- Vyvarujte se situací, které přesahují vaše schopnosti.
- Není možné zahrnout všechny možné situace, se kterými se můžete při používání setkat. Buďte stále opatrní a používejte zdravý rozum.



- Baterii použijte při teplotě -10 až 40 °C.

Osobní ochranné prostředky



VÝSTRAHA: Před použitím výrobku si přečtěte následující varování.



- K většině nehod při použití řetězové pily dochází tehdy, když se obsluha dostane do kontaktu s řetězem pily. Během provozu musíte používat schválené osobní ochranné prostředky. Osobní ochranné prostředky nemohou zcela eliminovat nebezpečí úrazu, ale v případě nehody pomáhají snížit míru poranění. Informace o použití doporučeného vybavení získáte u servisního prodejce.
- Váš oděv musí být přiléhavý, ale nesmí vás omezovat v pohybu. Pravidelně kontrolujte stav osobních ochranných prostředků.
- Používejte schválenou ochrannou příbhu.
- Vždy používejte schválenou ochranu sluchu. Dlouhodobé vystavování působení hluku může vést k trvalému poškození sluchu.
- Používejte schválené ochranné brýle nebo ochranný štít na obličej, abyste snížili nebezpečí poranění vymrštěnými předměty. Výrobek může velkou silou vymrští různé předměty, např. dřevěné štěpky, malé či větší kusy dřeva atd. To může způsobit vážné zranění, především očí.
- Používejte ochranné rukavice pro práci s pilou.
- Používejte ochranné kalhoty pro práci s pilou.
- Používejte ochrannou obuv pro práci s pilou, s ocelovou špičkou a neklouzavou podrážkou.
- Vždy mějte po ruce lékárničku.
- Nebezpečí jisker. Mějte při sobě hasicí prostředky a lopatku, aby se zabránilo lesním požárům.

Bezpečnostní zařízení na produktu



VÝSTRAHA: Před použitím výrobku si přečtěte následující varování.

- Nepoužívejte výrobek s poškozenými bezpečnostními zařízeními nebo se zařízeními, která nefungují správně.

- Pravidelně kontrolujte bezpečnostní zařízení. Viz část *Údržba a kontroly bezpečnostních zařízení na výrobku na strani 20.*
- Pokud jsou bezpečnostní zařízení poškozená nebo nefungují správně, obraťte se na servis Husqvarna.

Funkce uživatelského rozhraní (T542i XP)

Uživatelské rozhraní zahrnuje vypínač, tlačítko SavE, kontrolku baterie, ukazatel hladiny oleje a varovnou kontrolku. Varovná kontrolka bliká v případě, kdy došlo k aktivaci brzdy řetězu nebo když existuje nebezpečí přetížení. Ochrana proti přetížení dočasně zastaví výrobek a znemožní jeho použití, dokud se nesníží teplota. Pokud varovná kontrolka svítí nepřerušovaně, obraťte se na servis.

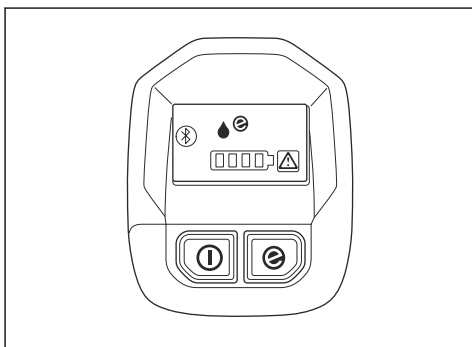

Další informace o uživatelském rozhraní naleznete v části *Popis výrobku na strani 2.*

Funkce uživatelského rozhraní (T542i XPG)

Uživatelské rozhraní zahrnuje vypínač, tlačítko SavE, kontrolku baterie, ukazatel hladiny oleje, kontrolku vyhřívání rukojeti a varovnou kontrolku. Varovná kontrolka bliká v případě, kdy došlo k aktivaci brzdy řetězu nebo když existuje nebezpečí přetížení. Ochrana proti přetížení dočasně zastaví výrobek a znemožní jeho použití, dokud se nesníží teplota. Pokud varovná kontrolka svítí nepřerušovaně, obraťte se na servis.

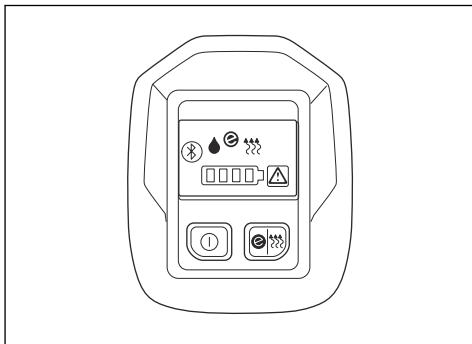

Další informace o uživatelském rozhraní naleznete v části *Popis výrobku na strani 2*.

Funkce automatického vypnutí

Výrobek je vybaven funkcí automatického vypnutí, která vypne výrobek, když jej nepoužíváte déle než tři minuty.

Povšimněte si: Je-li aktivována brzda řetězu, výrobek zůstane zapnutý po dobu 30 minut.

Brzda řetězu a chránič levé ruky

Výrobek je vybaven brzdou řetězu, která zastaví řetěz pily, pokud dojde k zpětnému vrhu. Tato brzda snižuje nebezpečí nehod, ale pouze vy jim můžete zabránit.



VÝSTRAHA: Vyvarujte se situací, kde hrozí nebezpečí zpětného vrhu. Při použití výrobku buďte opatrní a zajistěte, aby zóna zpětného vrhu na vodící liště nepřišla do styku s jakýmkoli předmětem.

Brzda řetězu se aktivuje ručně vaší levou rukou nebo setrvačnickovým rozpojovacím mechanismem. Zatlačením ochranného krytu dopředu aktivujete brzdu řetězu ručně. Tento pohyb aktivuje pružinový mechanismus, který zastaví hnací řetězové kolo.

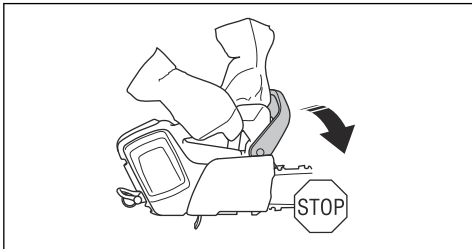

Zatažením ochranného krytu levé ruky dozadu deaktivujete brzdu řetězu.

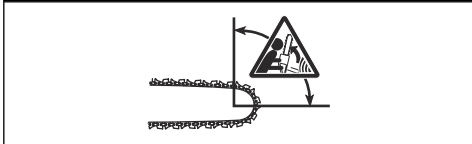
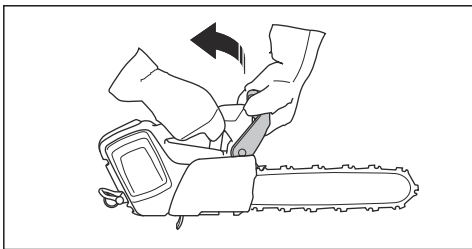

Způsob aktivace brzdy řetězu závisí na síle zpětného rázu a poloze výrobku. Pokud dojde k silnému zpětnému vrhu, když je zóna zpětného vrhu nejdále od vás, brzda řetězu se aktivuje setrvačností. Pokud je zpětný vrh malý nebo je zóna zpětného vrhu blíže k vám, aktivujte brzdu řetězu manuálně levou rukou.

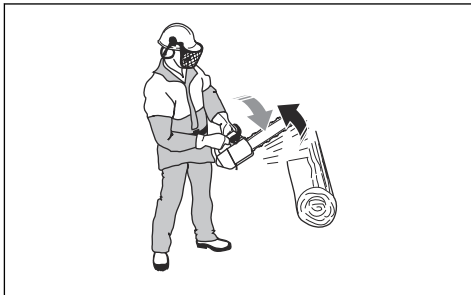

Používejte brzdu řetězu jako parkovací brzdu, když spouštíte výrobek a když se pohybujete na krátké vzdálenosti. Tím se sníží nebezpečí, že vy nebo osoba poblíž přijde do kontaktu s řetězem pily.



Zpětný vrh může být zcela nečekaný a velmi silný. Většina zpětných vrhů je však slabších a neaktivuje vždy brzdu řetězu. Pokud během používání výrobku dojde ke zpětnému vrhu, držte pevně rukojeti a nedovolte, aby vám vypadly z ruky.

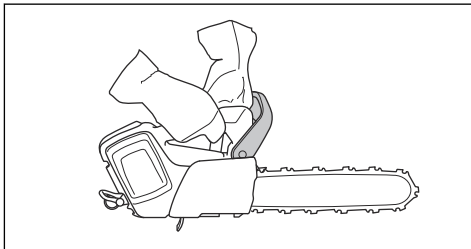

Ochranný kryt levé ruky také snižuje nebezpečí zasažení řetězem pily, pokud ruka upustí přední rukojeť.

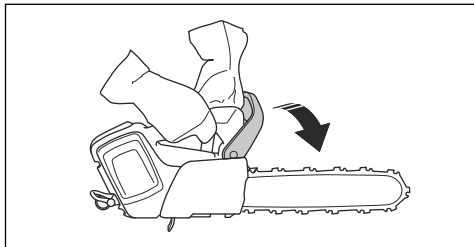

V poloze pro kácení nemůžete aktivovat brzdou řetězu rukou. Brzda řetězu se v této poloze aktivuje pouze mechanismem uvolňovaným setrvačností.

Pojistka spouštěče

Pojistka páčky spínače brání nechtěné aktivaci páčky spínače. Pokud zatlačíte pojistku páčky spínače dopředu (A) a poté pojistku páčky spínače přitlačíte k rukojeti (B), páčka spínače (C) se uvolní. Při uvolnění rukojeť se páčka spínače a pojistka páčky spínače vrátí zpět do svých původních poloh.

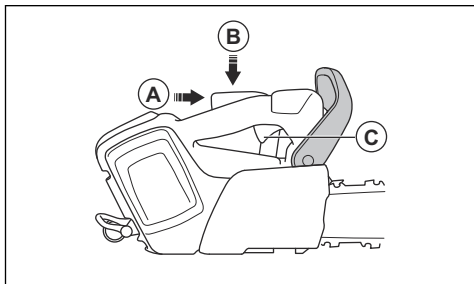

Zachycovač řetězu

Zachycovač řetězu zachytí řetěz pily, pokud se přetrhne nebo uvolní. Pokud máte správně napnutý řetěz pily, riziko se snižuje. Nebezpečí můžete snížit také tehdy, pokud provádíte správnou údržbu vodící lišty a řetězu pily. Pokyny jsou uvedeny v části *Montáž na strani 12* a *Údržba na strani 19*.

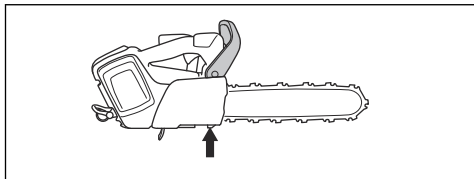

Bezpečnostní pokyny pro údržbu



VÝSTRAHA: Před prováděním údržby výrobku si přečtěte následující varování.

- Před prováděním údržby, kontroly nebo montáže výrobku vyjměte baterii.
- Obsluha smí provádět pouze takové údržbářské a servisní úkony, které jsou popsány v tomto návodu k používání. Před provedením údržby a servisu většího rozsahu se obraťte na servisního prodejce.
- Baterii ani nabíječku baterií nečistěte vodou. Silné čisticí prostředky mohou způsobit poškození plastových dílů.
- Pokud byste neprováděli údržbu, podstatně by se zkrátil životní cyklus výrobku a zvýšilo se nebezpečí nehod.
- K provádění servisu a oprav je nutné speciální školení, zejména co se týče bezpečnostních zařízení. Pokud není možné po provedení údržby schválit všechny kontroly uvedené v tomto návodu k používání, obraťte se na servisního prodejce. Garantujeme, že jsou pro váš výrobek k dispozici profesionální opravy a servis.
- Používejte pouze originální náhradní díly.

Bezpečnostní pokyny pro řezací zařízení



VÝSTRAHA: Před použitím výrobku si přečtěte následující varování.

- Používejte výhradně schválené kombinace vodící lišty a řetězu pily a nástroje na broušení. Viz pokyny v části *Příslušenství na strani 30*.
- Při používání nebo údržbě řetězu pily noste ochranné rukavice. Zranění může způsobit i řetěz pily, který se nepohybuje.
- Udržujte řezací zuby správně naostřené. Postupujte podle pokynů a používejte doporučené vodítko pilníku. Poškozený nebo nesprávně naostřený řetěz pily zvyšuje nebezpečí nehod.

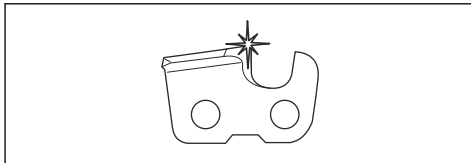

- Udržujte správnou výšku omezovacích zubů. Dodržujte naše pokyny a používejte doporučené nastavení výšky omezovacích zubů. Příliš velké nastavení výšky omezovacích zubů zvyšuje nebezpečí zpětného vrhu.

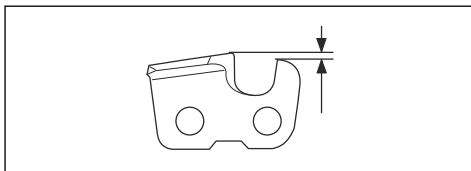

- Zkontrolujte, zda je pilový řetěz správně napnutý. Pokud není řetěz pily správně napnutý na vodící liště, může se z lišty uvolnit. Nesprávně napnutý

řetězu pily zvyšuje opotřebení vodící lišty, řetězu pily a hnacího řetězového kola. Další informace naleznete v části *Příslušenství na strani 30*.

pily řádně mazán, zvyšuje se opotřebení vodící lišty, řetězu pily a hnacího řetězového kola.

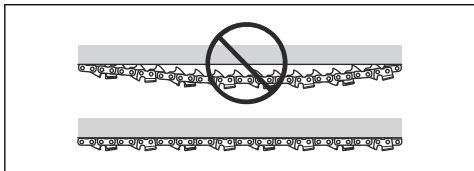

- Pravidelně provádějte údržbu řezacího zařízení a udržujte jej řádně namazané. Pokud není řetěz

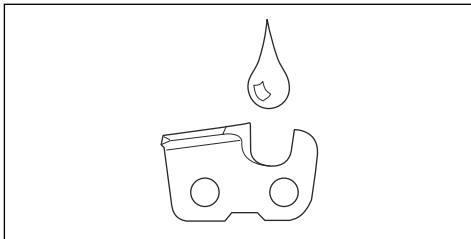

Montáž

Montáž vodící lišty a pilového řetězu



VÝSTRAHA: Před montáží a údržbou výrobku vždy vyjměte baterii.

1. Deaktivujte brzdu řetězu.

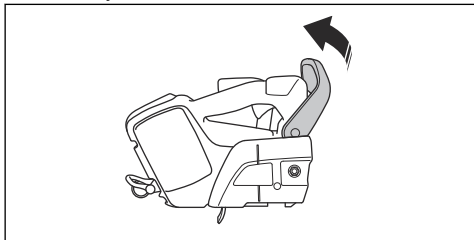

2. Povolte matici lišty. Odstraňte kryt hnacího řetězového kola a přepravní kroužek (A).

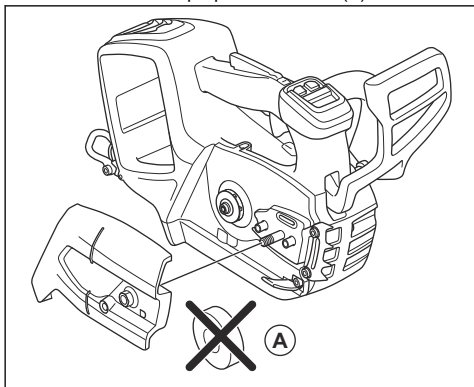

3. Nasaďte vodící lištu na šroub vodící lišty.

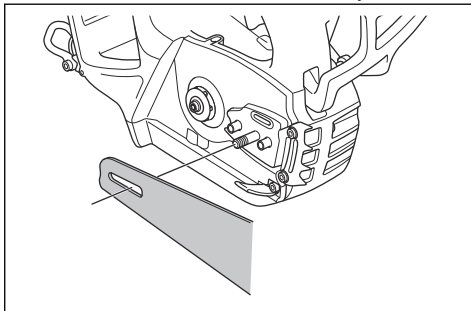

4. Posuňte vodící lištu do nejzášší polohy. Zvedněte pilový řetěz nad hnací řetězové kolo a zaveďte jej do drážky ve vodící liště. Začněte na horní straně vodící lišty.

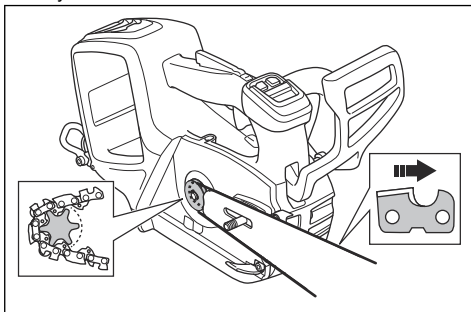

5. Zkontrolujte, zda břity na řezacích zubech směřují na horním okraji vodící lišty dopředu.
6. Nasaďte kryt hnacího řetězového kola a zasuňte trn napínače řetězu do otvoru ve vodící liště.
7. Zkontrolujte, zda vodící články pilového řetězu správně zapadají do hnacího řetězového kola.
8. Zkontrolujte, zda je řetěz pily řádně nasazený v drážce vodící lišty.
9. Utáhněte prsty matici lišty.

10. Napněte pilový řetěz. Viz pokyny v části *Seřízení napnutí řetězu pily na strani 25.*

Montáž krytu přívodu vzduchu (volitelné)

Pokud řežete materiály, které způsobují velké množství prachu a malých částic ve vzduchu, doporučuje se použít kryt přívodu vzduchu.

1. Podržte kryt přívodu vzduchu na krytu ventilátoru. Otvor v krytu přívodu vzduchu se musí nacházet na pravé straně otvoru v krytu ventilátoru.
2. Opatrně zatlačte kryt přívodu vzduchu proti krytu ventilátoru, dokud neuslyšíte cvaknutí.

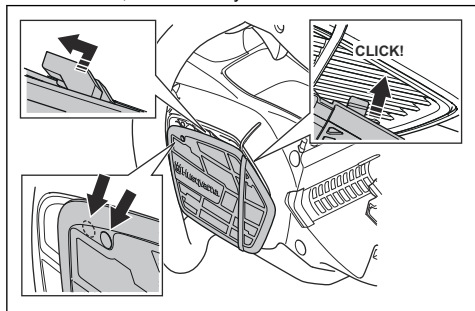

3. Zatlačte kryt přívodu vzduchu doleva tak, aby byly otvory zarovnané.

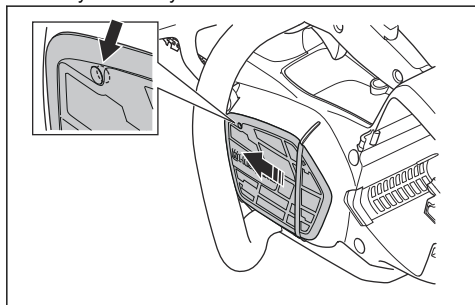

4. Namontujte šroub.

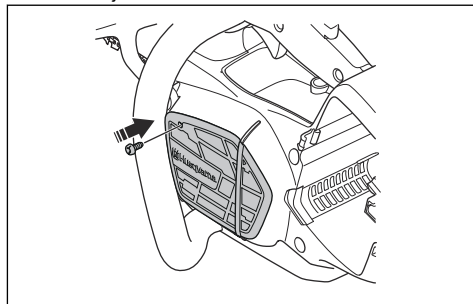

Provoz

Úvod



VÝSTRAHA: Než začnete s výrobkem pracovat, přečtěte si důkladně kapitulu o bezpečnosti.

- Informace o dílech a servisu a nápověda pro tyto položky.

Bezdrátová technologie Bluetooth®

Výrobky s vestavěnou bezdrátovou technologií Bluetooth® se mohou připojit k mobilním zařízením

Husqvarna Connect

Husqvarna Connect je bezplatná aplikace pro mobilní zařízení. Aplikace Husqvarna Connect dodá vašemu výrobku Husqvarna doplňkové funkce.

- Rozšířené informace o výrobku.

a mohou využívat další funkce aplikace Husqvarna Connect.

Symbol bezdrátové technologie *Bluetooth®* se rozsvítí, když je vaše mobilní zařízení připojeno k výrobku.



Jak začít používat aplikaci Husqvarna Connect

1. Stáhněte si aplikaci Husqvarna Connect do svého mobilního zařízení.
2. V aplikaci Husqvarna Connect se zaregistrujte.
3. Při připojování a registraci výrobku postupujte podle pokynů v aplikaci Husqvarna Connect.

Povšimněte si: Aplikace Husqvarna Connect není dostupná ke stažení na všech trzích. Další informace získáte u svého prodejce poskytujícího servis.

Kontrola funkcí před použitím výrobku

1. Zkontrolujte brzdu řetězu, aby bylo zajištěno, že funguje správně a není poškozená.
2. Zkontrolujte pojistku páčky spínače, aby bylo zajištěno, že funguje správně a není poškozená.
3. Proveďte kontrolu klávesnice a vyzkoušejte, zda funguje správně.
4. Zkontrolujte, zda na rukojetích není přítomen olej.
5. Zkontrolujte, zda jsou všechny díly správně připevněné, nejsou poškozené nebo nechybí.
6. Zkontrolujte zachycovač řetězu, aby bylo zajištěno, že je řádně připevněn.
7. Zkontrolujte napnutí řetězu.
8. Nabijte baterii a zkontrolujte, zda je správně instalovaná ve výrobku.
9. Zkontrolujte, zda se řetěz pily zastaví, když uvolníte páčku spínače.

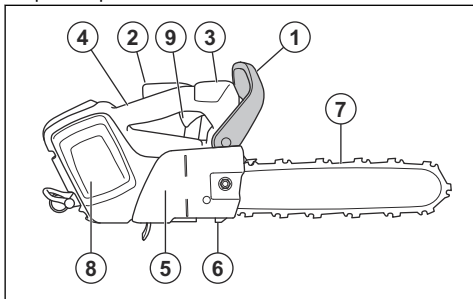

Používání správného oleje na mazání řetězu



VÝSTRAHA: Nepoužívejte vyjetý olej, který může způsobit zranění nebo poškodit životní prostředí. Vyjetý olej také způsobuje poškození čerpadla oleje, vodicí lišty a řetězu pily.



VÝSTRAHA: Pokud není mazání řezacího zařízení dostatečné, řetěz pily se může přetřhnout. Nebezpečí vážného zranění či smrti obsluhy.



VÝSTRAHA: Používejte správný olej na mazání řetězu, aby mohla tato funkce správně fungovat. Při výběru oleje na mazání řetězu se poraďte se servisním prodejcem.

- Použitím oleje na mazání řetězu Husqvarna docílíte maximální životnosti řetězu pily a zabráníte negativním dopadům na životním prostředí. Pokud není olej Husqvarna k dispozici, doporučujeme používat standardní olej na mazání řetězu.
- Používejte olej na mazání řetězu s dobrou přilnavostí k řetězu pily.
- Používejte olej na mazání řetězu se správným rozsahem viskozity podle teploty vzduchu.



VAROVÁNÍ: Při teplotách nižších než 0 °C (32 °F) jsou některé oleje příliš husté, což může způsobit poškození součástí čerpadla oleje.

- Používejte doporučené řezací zařízení. Další informace naleznete v části *Příslušenství na strani 30*.
- Odšroubujte víčko nádrže oleje na mazání řetězu.
- Doplňte olej do nádrže oleje na mazání řetězu.
- Řádně utáhněte víčko.

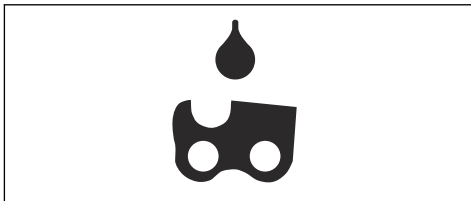

Povšimněte si: Umístění nádrže oleje na mazání řetězu na výrobku naleznete v části *Popis výrobku na strani 2*.

Informace o zpětném vrhu



VÝSTRAHA: Zpětný vrh může způsobit obsluze a dalším osobám vážné zranění. Abyste snížili nebezpečí, musíte znát příčiny zpětného vrhu a vědět, jak jim předejít.

K zpětnému vrhu dochází, pouze pokud se zóna zpětného vrhu na vodící liště dotkne nějakého předmětu. K zpětnému vrhu může dojít náhle a velkou silou, která odmrští výrobek proti uživateli.



K zpětnému vrhu vždy dochází v rovině řezu vodící lišty. Výrobek je odmrštěn proti uživateli, ale může dojít také k pohybu jiným směrem. Směr pohybu závisí na typu použitého výrobku v době, kdy dojde k zpětnému vrhu.



Menší poloměr špičky vodící lišty snižuje sílu zpětného vrhu.

Používejte řetěz pily s nízkým zpětným vrhem pro snížení účinku zpětného vrhu. Nedovolte, aby zóna zpětného vrhu narazila do jakéhokoli předmětu.



VÝSTRAHA: Žádný řetěz pily zcela nezabrání zpětnému vrhu. Vždy dodržujte pokyny.

Časté otázky ohledně zpětného vrhu

- **Aktivuje má ruka brzdu řetězu vždy v případě zpětného vrhu?**

Ne. Je nezbytné vyvinout určitou sílu k zatlačení ochranného krytu levé ruky dopředu. Pokud nevyvinete nezbytnou sílu, brzda řetězu se neaktivuje. Během práce také musíte stále držet rukojeť výrobku oběma rukama. Pokud nastane zpětný vrh, je možné, že brzda řetězu nezastaví

řetěz pily dříve, než do vás narazí. Existují také určité polohy, ve kterých nemůže vaše ruka narazit do ochranného krytu levé ruky a aktivovat tak brzdu řetězu.

- **Aktivuje vždy mechanismus uvolňovaný setrvačností brzdy řetězu při zpětném vrhu?**

Ne. Zaprvé musí správně fungovat brzda řetězu. Pokyny pro provádění kontroly brzd řetězu naleznete v části *Údržba a kontroly bezpečnostních zařízení na výrobku na strani 20*. Doporučujeme vám provést tento postup před každým použitím výrobku. Za druhé musí být zpětný vrh silný, aby aktivoval brzdu řetězu. Pokud je brzda řetězu příliš citlivá, může se aktivovat během náročného provozu.

- **Ochrání mne brzda řetězu v případě zpětného vrhu vždy před zraněním?**

Ne. Brzda řetězu musí správně fungovat, aby mohla zajišťovat ochranu. Brzda řetězu se musí také během zpětného vrhu aktivovat, aby mohla zastavit řetěz pily. Pokud se nacházíte poblíž vodící lišty, je možné, že brzda řetězu nemusí mít dostatek času, aby zastavila řetěz pily, než vás zasáhne.



VÝSTRAHA: Zpětnému vrhu můžete zabránit pouze vy a správné pracovní postupy.

Spuštění výrobku

1. Zkontrolujte páčku spínače a pojistku páčky spínače. Další informace naleznete v části *Kontrola pojistky páčky spínače na strani 21*.
2. Zatlačením ochranného krytu levé ruky dopředu aktivujete brzdu řetězu.

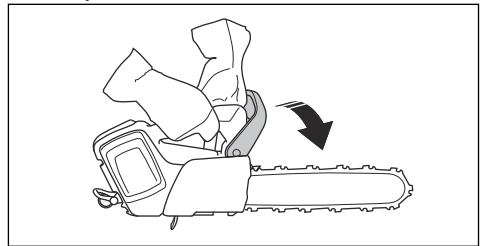

3. Vložte baterii do držáku baterie.

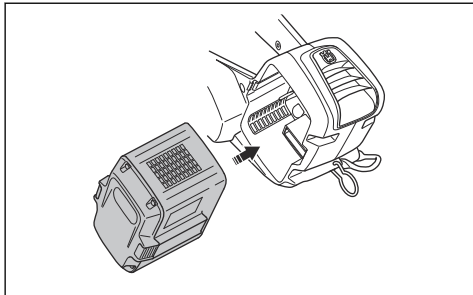

VAROVÁNÍ: Zkontrolujte, zda je baterie správně vložena do držáku baterie. Pokud nelze baterii snadno zasunout do držáku baterie, není vložena správně.

4. Zatlačte na dolní část baterie, dokud neuslyšíte cvaknutí.

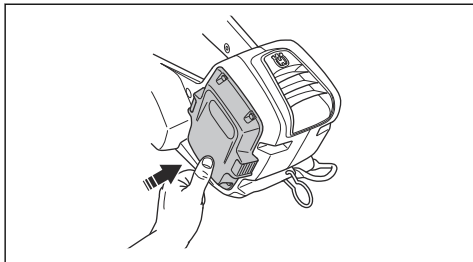

5. Stiskněte a podržte vypínač, dokud se nerozsvítí zelená kontrolka LED.



VÝSTRAHA: Pokud startujete výrobek na stromě, aktivujte brzdu řetězu, než výrobek na řemeně spustíte dolů.

Použití funkce SavE

Funkce SavE snižuje rychlost řetězu a výkon výrobku.

1. Rychle stiskněte tlačítko SavE. Rozsvítí se zelená kontrolka LED.

2. Opětovným stiskem tlačítka SavE funkci vypnete. Zelená kontrolka LED zhasne.



Zapnutí a vypnutí vyhřívání rukojetí (T542i XPG)

Výrobek je vybaven vyhříváními rukojetími.

- Stisknutím tlačítka SavE na 1 sekundu aktivujete vyhřívání rukojetí. Rozsvítí se kontrolka vyhřívání rukojetí.



- Rychlým stisknutím tlačítka SavE deaktivujete vyhřívání rukojetí. Kontrolka vyhřívání rukojetí zhasne.

Ukazatel hladiny oleje

Ukazatel hladiny oleje ukazuje, kdy je třeba doplnit olej na mazání řetězu.

1. Po rozsvícení ukazatele hladiny oleje doplňte olej na mazání řetězu. Viz část *Používání správného oleje na mazání řetězu na strani 14*.
2. Spusťte výrobek a počkejte 1–2 minuty. Ukazatel hladiny oleje zhasne.



Zastavení výrobku

1. Stiskněte a podržte vypínač, dokud zelená kontrolka LED nezhasne.



2. Stiskněte tlačítka pro uvolnění baterie a vyjměte baterii z držáku baterie, abyste zabránili neúmyslnému spuštění.

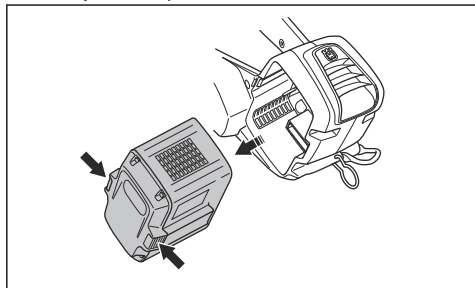

Obecné informace o technice práce

Níže uvádíme některé obecné informace, jak tento výrobek používat.



VÝSTRAHA: Informace týkající se technik práce, uvedené v tomto návodu k používání, nelze považovat za řádný výcvik obsluhy tohoto výrobku pro péči o stromy. Tento výrobek musí používat pouze pracovníci péče o stromy se speciálním výcvikem! Použití bez řádného výcviku může mít za následek vážná zranění! Nepouštějte se do žádné práce, pro kterou se necítíte dostatečně kvalifikovaní!

- Řezání nabíhajícími řetězem je, když řežete dolní částí vodící lišty. Řetěz pily při řezání stromu táhne výrobek od uživatele. V této poloze máte lepší kontrolu nad výrobkem a polohou zóny zpětného vrhu.

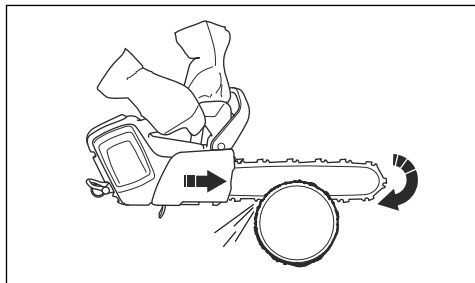

- Řezání odbíhajícími řetězem je, když řežete horní částí vodící lišty. Řetěz pily tlačí výrobek směrem k uživateli.

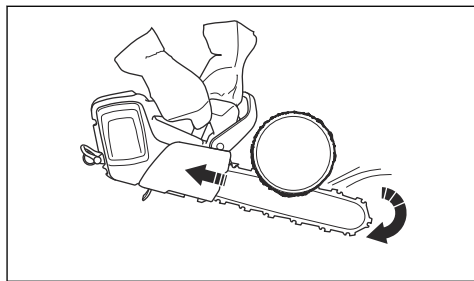

VÝSTRAHA: Při řezání odbíhajícími řetězem dávejte velký pozor. Pokud dojde k sevření řetězu pily v kmeni, výrobek může být zatlačen proti vám. Tuto sílu musíte eliminovat, protože hrozí nebezpečí, že zóna zpětného vrhu na vodící liště narazí do stromu. To by vedlo k zpětnému vrhu.

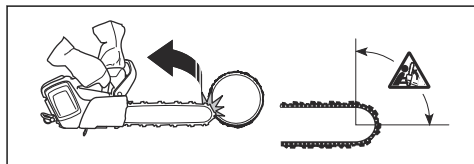

- Při řezání používejte plný výkon.
- Po každém říznutí pusťte páčku spínače.



VAROVÁNÍ: Pokud motor běží při plném výkonu a bez zátěže příliš dlouho, může dojít k jeho poškození. Jedním z příkladů je, když řežete bez odporu z řetězu pily.

Příprava výrobku pro používání na stromě

Pracovník na zemi

Jako pracovník na zemi proveďte následující kroky.

1. Zkontrolujte výrobek.
2. Nabijte baterii.
3. Připevněte konec schváleného bezpečnostního lana k oku pro lano.

Povšimněte si: Bezpečnostní lano zajišťuje, že výrobek při upuštění nespadne na zem.

4. Zkontrolujte, zda je na druhém konci bezpečnostního lana karabina.

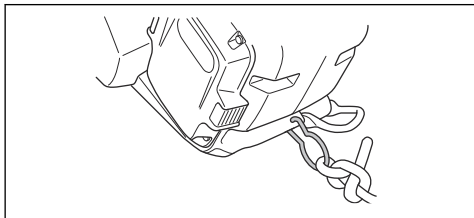

5. Nastartujte výrobek.
6. Zastavte výrobek.
7. Aktivujte brzdu řetězu.
8. Zvedněte výrobek k pracovníkovi na stromě. Použijte lezecké pomůcky.



VÝSTRAHA: Při zvedání k pracovníkovi na stromě se přesvědčte, že je výrobek bezpečně připojený.

Pracovník na stromě

Jako pracovník na stromě dodržujte níže uvedené pokyny.

1. Před odpojením bezpečnostního řemene od zvedacích nástrojů je nutné připevnit výrobek k nosnému popruhu. Připevněte výrobek k nosnému popruhu pomocí oka pro pás nebo ocelového kroužku na bezpečnostním laně.

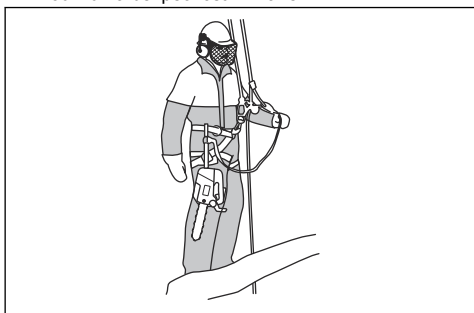

VÝSTRAHA: Připevněte bezpečnostní lano k jednomu z doporučených připojovacích bodů na postroji.



VÝSTRAHA: Pokud k připevnění výrobku k nosnému popruhu použijete pouze bezpečnostní lano, spouštějte výrobek dolů pomocí bezpečnostního lana. Nepouštějte výrobek z výšky.

2. K připevnění volného konce bezpečnostního lana k jednomu z upevňovacích bodů na nosném popruhu použijte schválené karabiny. Toto je váš primární upevňovací bod.



VAROVÁNÍ: Bezpečnostní lano musí být připevněno pouze k oku pro lano.

3. Při provedení řezu je nutné, abyste byli v bezpečné a stabilní poloze.
4. Odpojte výrobek od druhého upevňovacího bodu, nastartujte výrobek a proveďte řez.
5. Aktivujte brzdu řetězu bezprostředně po dokončení řezu.

Použití výrobku na stromě



VÝSTRAHA: K většině nehod dochází, když obsluhující osoba nemá úplnou kontrolu nad výrobkem nebo nad pracovní polohou.

- Udržujte bezpečnou pracovní polohu.
- Řežte vodorovné části v úrovni boků a svislé části v úrovni solar plexu.
- Výrobek držte pevně oběma rukama.
- Zkontrolujte, jak stabilní máte oporou v nohou a při řezání svislých větví udržujte malé boční síly. Aby se zabránilo zvyšujícím se bočním silám, vedte bezpečnostní lano jiným připojovacím bodem. Přímou od postroje k jinému upevňovacímu bodu můžete použít také nastavitelné lano.

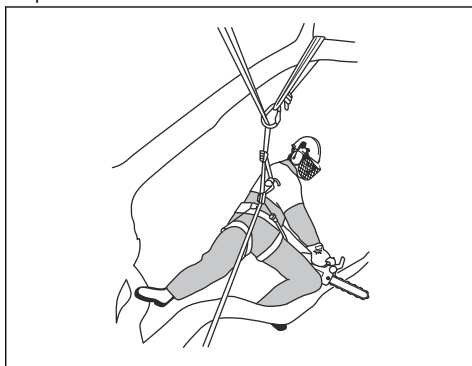

- Abyste udrželi bezpečnou pracovní polohu, použijte smyčku na šlapku.

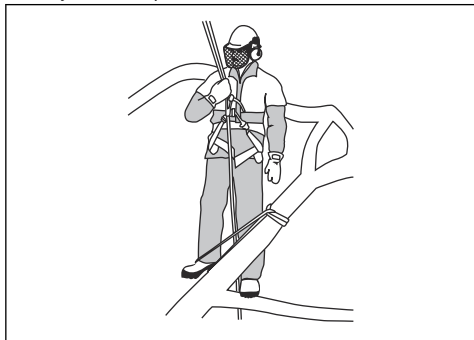

- Pravidelně kontrolujte nosný popruh, pás a lana.
- Pokud musíte lézt s výrobkem, připevněte výrobek k zadnímu připojovacímu bodu na postroji. Výrobek tak bude stranou od lezeckých lan a zajistí se, že jeho hmotnost bude držet zadní připojovací bod.

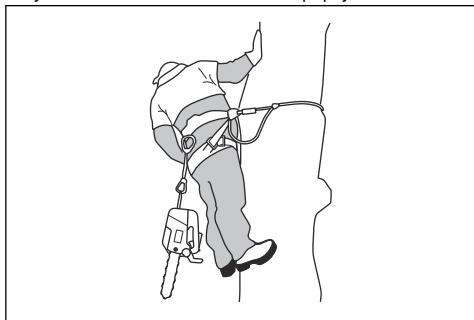

VÝSTRAHA: Před spuštěním výrobku na jeho laně musíte aktivovat brzdu řetězu.

Uvolnění zachyceného výrobku

1. Zastavte výrobek.
2. Připevněte bezpečně výrobek k vnitřní části stromu, proti straně kmenu, u řezu nebo k jinému lanu.
3. Zvedněte větev a opatrně vytažte pilu ven z řezu.



VÝSTRAHA: Nepokoušejte se vytáhnout výrobek z řezu. Nebezpečí vážného zranění.

4. Pokud je to nutné, použijte k uvolnění výrobku ruční pilu nebo druhou řetězovou pilu. Větve odřízněte minimálně 30 cm (12 palců) od zachyceného výrobku. Vedte řez po vnější straně směrem od místa, kde je výrobek zachycen.

Údržba

Úvod



VÝSTRAHA: Než začnete na výrobku provádět údržbu, přečtěte si pozorně kapitola o bezpečnosti.

Níže je uveden seznam kroků údržby, které musíte provést na výrobku. Viz část *Údržba na strani 19* pro další informace.

Plán údržby



VÝSTRAHA: Před prováděním údržby vyjměte baterii.

Údržba	Před každým použitím	Týdně	Měsíčně
Vyčistěte vnější povrch výrobku.	X		

Údržba	Před každým použitím	Týdně	Měsíčně
Zkontrolujte správnou funkci páčky spínače a pojistky páčky spínače z hlediska bezpečnosti.	X		
Vyčistěte brzdu řetězu a zkontrolujte, zda funguje bezpečně. Zkontrolujte, zda není zachycovač řetězu poškozený. V případě potřeby proveďte výměnu.	X		
Otáčejte vodící lištu, aby se opotřebovávala rovnoměrně. Zkontrolujte, zda není mazací otvor ve vodící liště ucpaný. Vyčistěte drážku vodící lišty.	X		
Zkontrolujte, zda nejsou na řezacím zařízení a krytu řezacího zařízení praskliny a zda nejsou poškozené. Vyměňte řezací zařízení nebo kryt řezacího zařízení, pokud jsou na nich praskliny nebo byly vystaveny nárazu.	X		
Zkontrolujte, zda jsou vodící lišta a řetěz pily dostatečně promazané.	X		
Zkontrolujte řetěz pily. Prohlédněte řetěz pily a hledejte praskliny. Řetěz nesmí být tuhý nebo nezvykle opotřebovaný. V případě potřeby proveďte výměnu.	X		
Naostřete pilový řetěz. Zkontrolujte napnutí a stav. Zkontrolujte, zda není hnací řetězové kolo opotřebované a v případě potřeby jej vyměňte.	X		
Vyčistěte přívod vzduchu výrobku.	X		
Zkontrolujte, zda jsou šrouby a matice dotažené.	X		
Zkontrolujte, zda klávesnice řádně funguje a není poškozená.	X		
Odstraňte veškeré ořepky z hran vodící lišty.		X	
Promažte jehlové ložisko. Viz část <i>Mazání jehlového ložiska na strani 26</i> .		X	
Zkontrolujte spojení mezi baterií a výrobkem. Zkontrolujte spojení mezi baterií a nabíječkou baterií.			X
Vyprázdněte a vyčistěte olejovou nádrž.			X
Jemně profoukněte výrobek a chladicí otvory baterie stlačeným vzduchem.			X
Zkontrolujte střed spojky, buben spojky a pružinu spojky.			X

Údržba a kontroly bezpečnostních zařízení na výrobku

Kontrola ochranného krytu levé ruky

Pravidelně kontrolujte ochranný kryt levé ruky.

1. Ujistěte se, že ochranný kryt levé ruky není poškozený, například zda na něm nejsou praskliny.

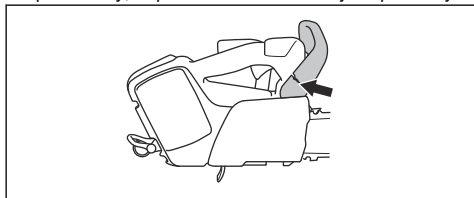

2. Zkontrolujte, zda se ochranný kryt levé ruky pohybuje volně a zda je bezpečně připevněn k výrobku.

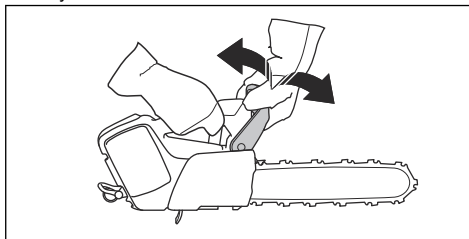

Kontrola spínače brzd

1. Nastartujte výrobek a přesvědčte se, že se řetěz pily nedotýká země ani žádného předmětu. Pokyny jsou uvedeny v části *Spuštění výrobku na strani 15*.

2. Držte výrobek pevně. Uchopte rukojeti rukama.

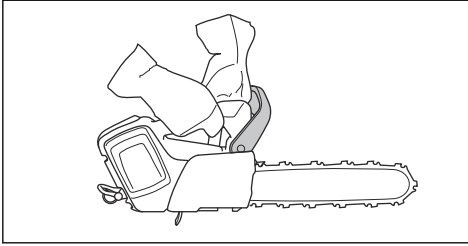

3. Použijte plný výkon a nakloněním levého zápěstí dopředu aktivujte brzdou řetězu.
4. Přesvědčte se, že se řetěz pily okamžitě zastaví.

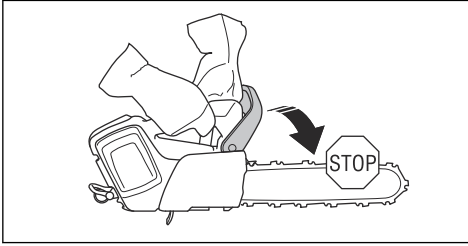

VÝSTRAHA: Nepouštějte přední rukojet!

Kontrola pojistky páčky spínače

1. Zkontrolujte, zda se páčka spínače a pojistka páčky spínače volně pohybují a zda vratná pružina funguje správně.

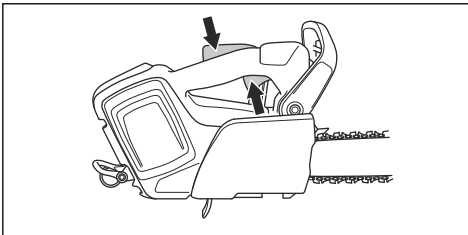

2. Zatlačte pojistku páčky spínače dopředu (A) a dolů (B). Přidržete pojistku spínače proti rukojeti a zkontrolujte, zda se po uvolnění vrátí do své původní polohy.

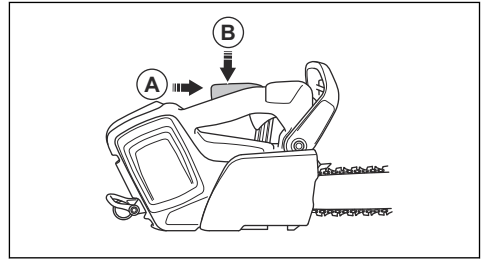

3. Zkontrolujte, zda při uvolnění pojistky páčky spínače zapadne páčka spínače do polohy volnoběžných otáček.

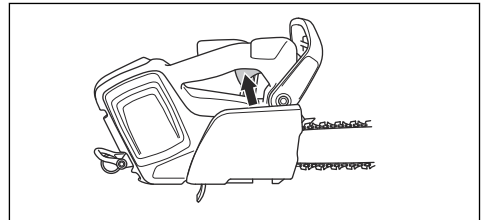

4. Spust'te výrobek a nastavte plný výkon.
5. Uvolněte páčku spínače a zkontrolujte, zda se řetěz pily zastaví a zůstane v klidu.



VÝSTRAHA: Pokud se řetěz pily otáčí, když je páčka spínače v poloze volnoběžných otáček, obraťte se na servis.

Kontrola zachycovače řetězu

1. Zkontrolujte, zda není zachycovač řetězu poškozený.
2. Zkontrolujte, zda je zachycovač řetězu stabilní a řádně připevněný k tělu výrobku.

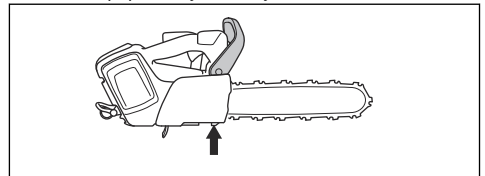

Kontrola funkčnosti uživatelského rozhraní

1. Nastartujte výrobek. Další informace naleznete v části *Spuštění výrobku na strani 15*.
2. Stiskněte a podržte vypínač.

- Ujistěte se, že se výrobek zastaví a zelená kontrolka LED zhasne.

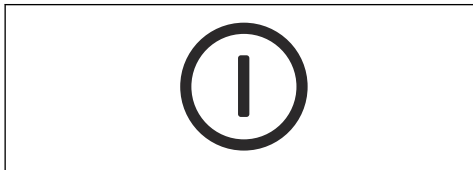

Kontrola baterie a držáku baterie

- Očistěte baterii a držák baterie pomocí měkkého kartáče.
- Vyčistěte chladicí otvory a konektory baterie.

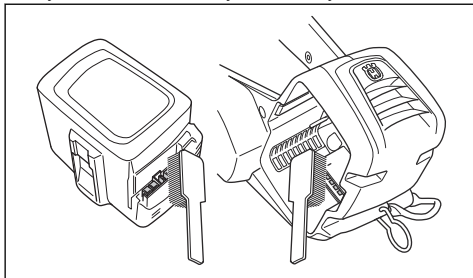

- Zkontrolujte, zda nejsou na baterii praskliny a zda není jinak poškozená.

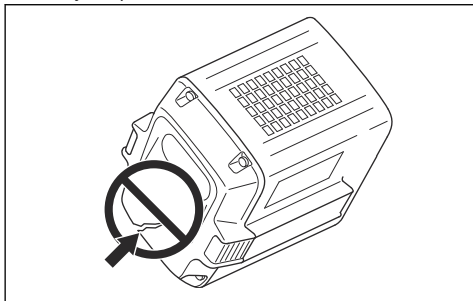

Kontrola nabíječky baterií

- Zkontrolujte, zda není napájecí kabel nabíječky baterií poškozený. Zkontrolujte, jestli se neobjevily praskliny nebo jiné poškození.

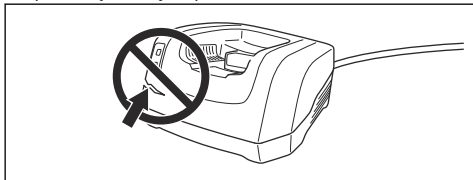

Čištění chladicího systému

Chladicí systém brání nadměrnému zvýšení teploty motoru. Chladicí systém se skládá z přívodu vzduchu na levé straně výrobku a ventilátoru na motoru.

Chladicí systém se skládá z přívodu vzduchu na levé straně výrobku a ventilátoru na motoru.

- Čistěte chladicí systém kartáčem jednou týdně nebo v případě potřeby častěji.

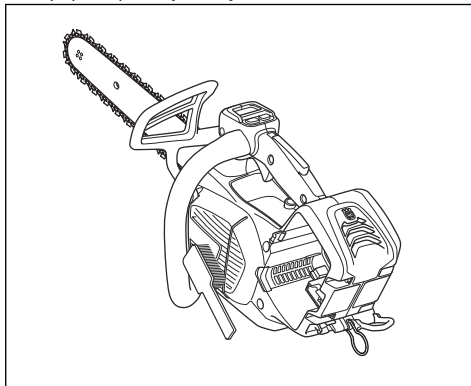

- Zkontrolujte, zda není chladicí systém znečištěný nebo ucpaný.



VAROVÁNÍ: Znečištěný nebo ucpaný chladicí systém způsobuje přehřívání výrobku. Tím může dojít k poškození výrobku.

Ostření pilového řetězu

Informace o vodící liště a řetězu pily



VÝSTRAHA: Při používání nebo údržbě řetězu pily noste ochranné rukavice. Zranění může způsobit i řetěz pily, který se nepohybuje.

Vyměňte opotřebenou nebo poškozenou vodící lištu nebo řetěz pily za kombinaci lišty a řetězu doporučené společností Husqvarna. To je nezbytné pro udržení bezpečnostních funkcí výrobku. Seznam doporučených kombinací lišty a řetězu naleznete v části *Příslušenství na straně 30*.

- Délka vodící lišty, in/cm. Informace o délce vodící lišty obvykle naleznete na zadním konci vodící lišty.

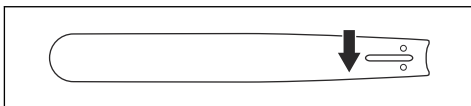

- Počet zubů na řetězovém kolečku špičky lišty (T).

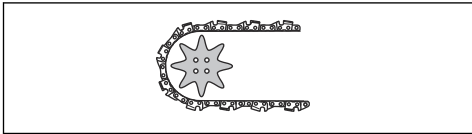

- Rozteč řetězu, in. Vzdálenost mezi vodicími články řetězu pily musí odpovídat vzdálenostem mezi zuby na řetězovém kolečku na špičce lišty i na hnacím řetězovém kole.

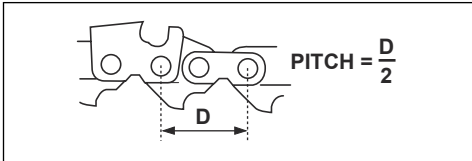

- Počet vodicích článků (ks). Počet vodicích článků závisí na typu vodicí lišty.

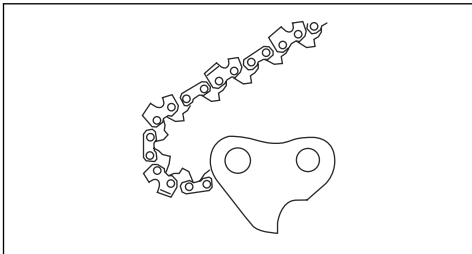

- Šířka drážky lišty, in./mm. Šířka drážky ve vodicí liště musí být stejná jako šířka vodicích článků řetězu.

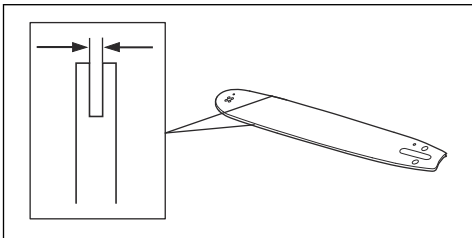

- Otvor pro mazání řetězu a otvor pro napínač řetězu. Vodicí lišta musí být vhodná pro příslušný výrobek.

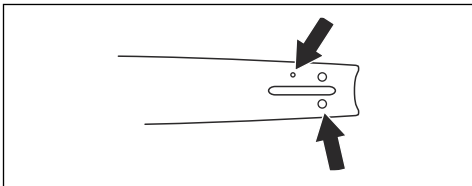

- Tloušťka vodicího článku, mm/in.

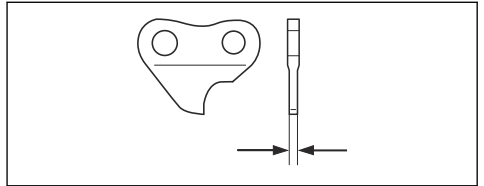

Obecné informace o ostření řezacích článků

Nepoužívejte tupý řetěz pily. Pokud je řetěz pily tupý, musíte vyvinout větší tlak k zatlačení vodicí lišty do dřeva. Pokud je řetěz pily velmi tupý, nebudou se vytvářet piliny, ale pouze prach.

Ostrý řetěz pily prochází snadno dřevem a piliny jsou dlouhé a silné.

Řezací zub (A) a omezovací patka (B) společně tvoří řezací část řetězu pily, tzv. řezací článek. Rozdíl výšky mezi těmito dvěma body zajišťuje hloubku řezu (nastavení výšky omezovacích zubů).

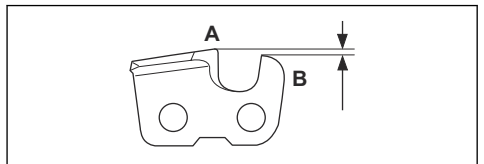

Při ostření řezacích článků zohledněte následující informace:

- Úhel broušení.

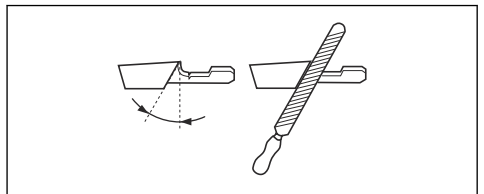

- Úhel bříty.

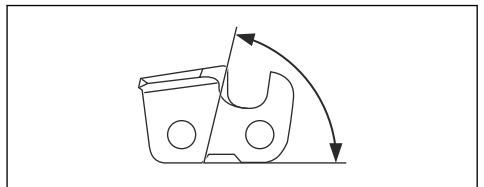

- Poloha pilníku.

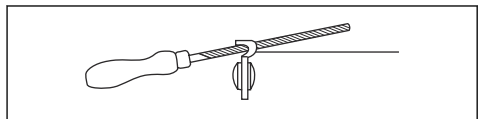

- Průměr pilníku.

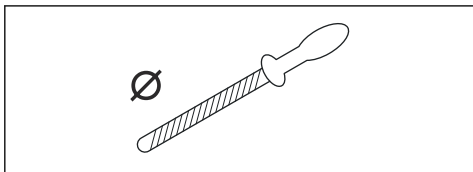

Bez správného vybavení není snadné řetěz pily správně naostřit. Používejte doporučené vodítko pilníku Husqvarna. To vám pomůže maximalizovat řezný výkon a minimalizovat nebezpečí zpětného vrhu.



VÝSTRAHA: Síla zpětného vrhu se velmi zvyšuje, pokud nebudete dodržovat pokyny k ostření.

Povšimněte si: Viz část *Příslušenství na strani 30* pro informace o ostření řetězu pily.

Ostření řezacích zubů

1. Pomocí kulatého pilníku a vodítka pilníku naostřete řezací zuby.

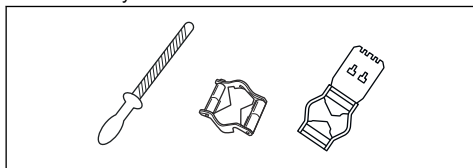

Povšimněte si: Informace o pilníku a vodítku pilníku, které doporučuje společnost Husqvarna, naleznete v části *Příslušenství na strani 30*.

2. Přiložte řádně vodítko pilníku k řezacímu zubu. Viz pokyny dodané s vodítkem pilníku.
3. Přejedte pilníkem z vnitřní strany řezacích zubů směrem ven. Při zpětném pohybu tlačte méně.

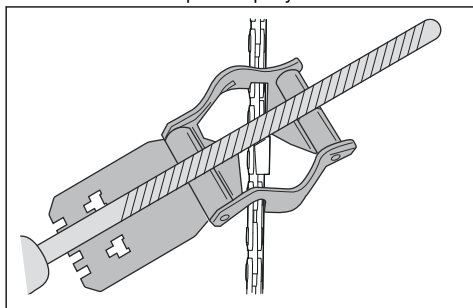

4. Naostřete všechny řezací zuby na jedné straně.
5. Otočte výrobek a naostřete zuby na druhé straně.
6. Zkontrolujte, zda jsou všechny řezací zuby stejně dlouhé.

Obecné informace o nastavení výšky omezovacích zubů

Nastavení výšky omezovacího zubu (C) se změní po naostření řezacího zubu (A). Aby bylo možné udržet maximální řezný výkon, musíte naostřením omezovacích zubů (B) docílit doporučeného nastavení výšky omezovacích zubů. Pokyny o nastavení výšky omezovacích zubů pro váš řetěz pily naleznete v části *Příslušenství na strani 30*.

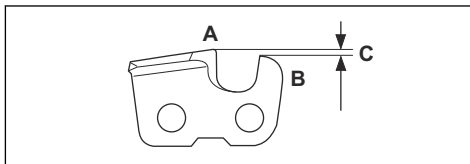

VÝSTRAHA: Nebezpečí zpětného odrazu se zvyšuje, jestliže je výška omezovacích zubů příliš velká!

Nastavení výšky omezovacího zubu

Než začnete nastavovat výšku omezovacích zubů nebo ostřit řezací články, přečtěte si pokyny v části *Ostření řezacích zubů na strani 24s* pokyny. Doporučujeme výšku omezovacích zubů upravovat při každém třetím ostření řetězu.

Doporučujeme používat naši měrku omezovacích zubů. Docílíte tak správné výšky omezovacích zubů a správného úhlu hrany omezovacích zubů.

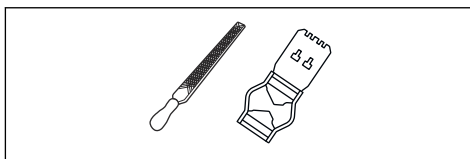

1. Pomocí plochého pilníku a měrky omezovacích zubů upravte nastavení výšky omezovacích zubů. Používejte výhradně doporučenou měrku omezovacích zubů Husqvarna. Docílíte tak správné výšky omezovacích zubů a správného úhlu hrany omezovacích zubů.
2. Položte měrku omezovacích zubů na řetěz pily.

Povšimněte si: Více informací o použití měrky omezovacích zubů naleznete na obalu.

3. Pomocí plochého pilníku zbruste horní část omezovacího zubu, která vyčnívá nad měrkou omezovacích zubů.

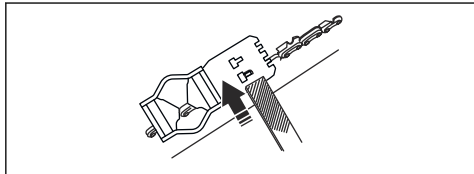

Seřízení napnutí řetězu pily



VÝSTRAHA: Nesprávně napnutý řetěz pily se může uvolnit z vodící lišty a způsobit vážné zranění nebo usmrcení.

Při používání se řetěz pily prodlužuje. Proto jej pravidelně seřizujte.

1. Povolte maticí lišty, která přidržuje kryt hnacího řetězového kola a brzdou řetězu. Použijte kombinovaný klíč.

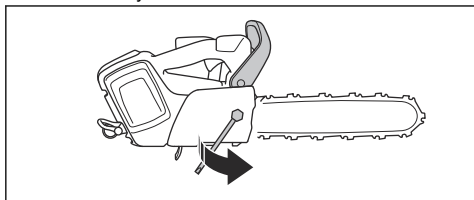

2. Zvedněte přední část vodící lišty a otočte šroubem napínače řetězu. Použijte kombinovaný klíč.
3. Napínejte řetěz pily, dokud nebude dostatečně napnutý na vodící liště.

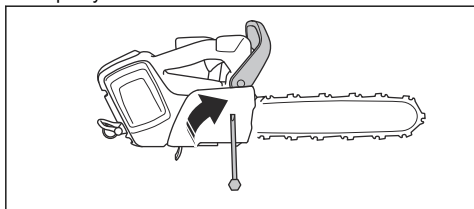

4. Dotáhněte maticí vodící lišty kombinovým klíčem a zároveň zvedněte přední část vodící lišty.

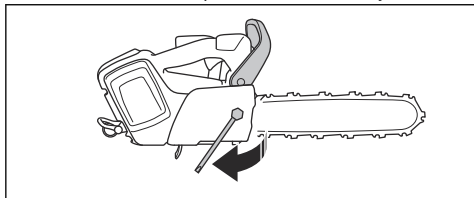

5. Rukou potáhněte za řetěz pily a zkontrolujte tak, že se volně otáčí a že není na vodící liště prověšený.

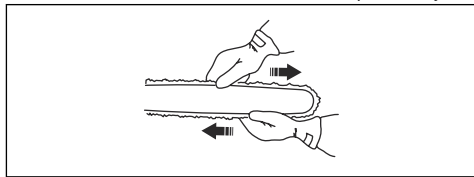

Povšimněte si: Polohu šroubu napínače řetězu u vašeho výrobku naleznete v části *Popis výrobku na strani 2*.

Kontrola mazání pilového řetězu

Při každém třetím nabití baterie zkontrolujte mazání řetězu pily.

1. Nastartujte výrobek a nechte jej běžet na plné otáčky. Podržte vodící lištu přibližně 20 cm (8 palců) nad světlým povrchem.
2. Pokud je mazání řetězu správné, uvidíte do minuty na povrchu jasnou olejovou čáru.

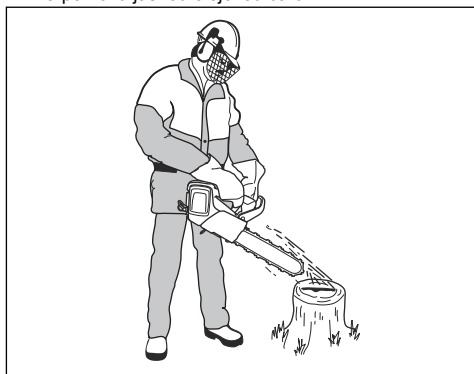

3. Není-li mazání řetězu správné, proveďte následující kontroly.
 - a) Zkontrolujte olejový kanálek ve vodící liště, aby bylo zajištěno, že není ucpaný. V případě potřeby jej vyčistěte.

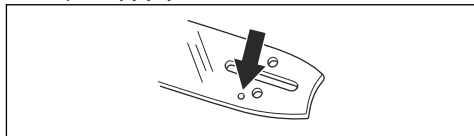

- b) Zkontrolujte drážku na okraji vodící lišty, aby bylo zajištěno, že je čistá. V případě potřeby ji vyčistěte.

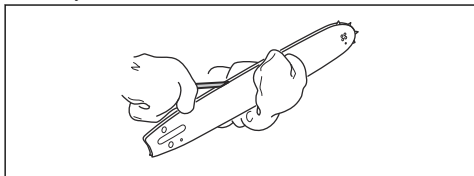

- c) Zkontrolujte, zda se řetězové kolečko na špičce lišty volně otáčí a zda není mazací otvor v řetězovém kolečku na špičce lišty ucpaný. V případě potřeby kolečko namažte a otvor vyčistěte.

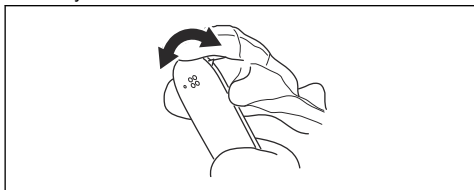

4. Pokud mazání řetězu nefunguje po provedení výše uvedených kroků, obraťte se na servisního prodejce.

Kontrola prstencové řetězky

Buben spojky má prstencovou řetězku, kterou lze vyměnit.

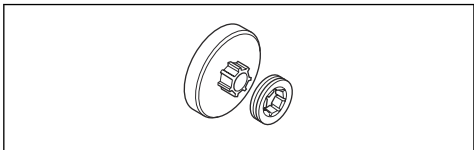

1. Zkontrolujte, zda prstencová řetězka není opotřebená. V případě potřeby ji vyměňte.
2. Vyměňte prstencovou řetězku při každé výměně řetězu pily.

Mazání jehlového ložiska

1. Zatažením ochranného krytu levé ruky dozadu deaktivujte brzdu řetězu.
2. Odšroubujte matici vodící lišty a sejměte kryt spojky.

Povšimněte si: Některé modely mají pouze jednu matici lišty.

3. Položte výrobek na stabilní povrch s bubnem spojky směrem nahoru.

4. Namažte jehlové ložisko pomocí mazací pistole. Použijte motorový olej nebo mazivo na ložiska vysoké kvality.

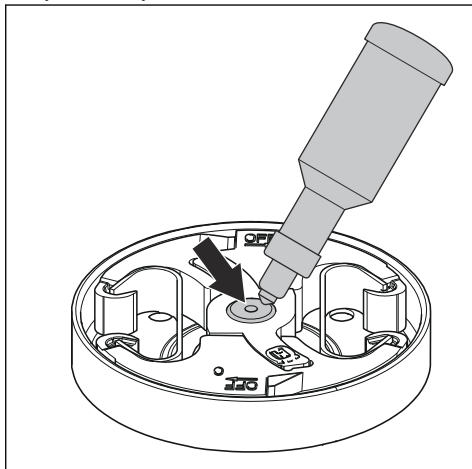

Kontrola žacího ústrojí

1. Zkontrolujte, zda nejsou na nýtech a člancích praskliny a zda nejsou nýty volné. V případě potřeby proveďte výměnu.

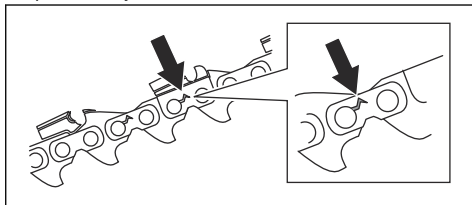

2. Zkontrolujte, zda se řetěz pily snadno ohýbá ve spojích članců. Vyměňte řetěz pily, pokud je příliš tuhý.
3. Určete, zda nejsou nýty a články opotřebené tak, že porovnáte řetěz pily s novým řetězem.
4. Vyměňte řetěz pily, pokud je nejdelší část řezacího zubu menší než 4 mm (0,16 palce). Vyměňte také řetěz pily, pokud jsou praskliny na řezacích zubech.

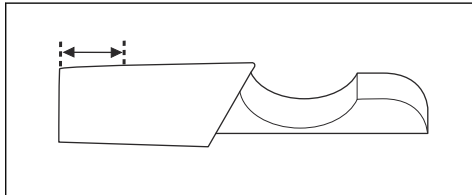

Kontrola vodící lišty

1. Zkontrolujte, zda není ucpaný olejový kanálek. V případě potřeby proveďte čištění.

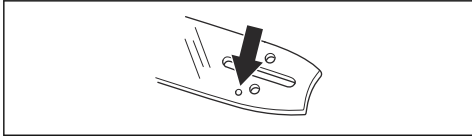

2. Zkontrolujte, zda nejsou na hraně vodící lišty otřepy. Odstraňte otřepy pomocí pilníku.

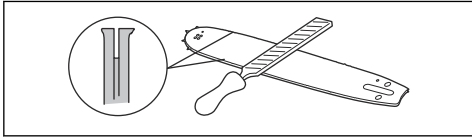

3. Vyčistěte drážku ve vodící liště.

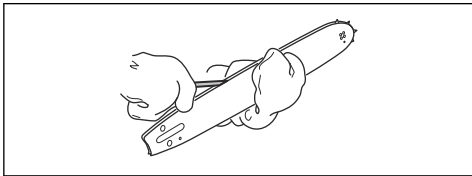

4. Zkontrolujte, zda není vodící lišta opotřebená. V případě potřeby zapalovací svíčku vyměňte.

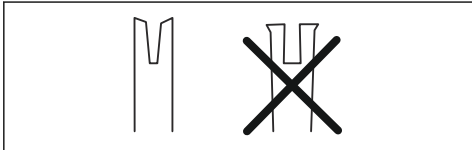

5. Zkontrolujte, zda není špička lišty drsná nebo příliš opotřebená.

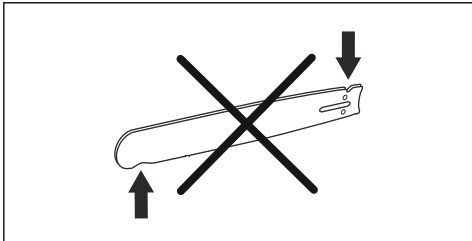

6. Zkontrolujte, zda se řetězové kolečko na špičce lišty volně otáčí a zda není mazací otvor v řetězovém kolečku na špičce lišty ucpaný. V případě potřeby kolečko namažte a otvor vyčistěte.

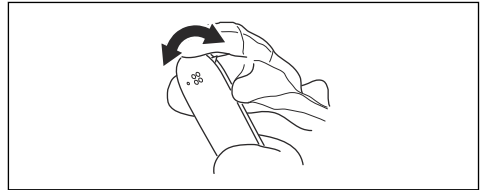

7. Denně otáčejte vodící lištu, aby se prodloužil její životní cyklus.

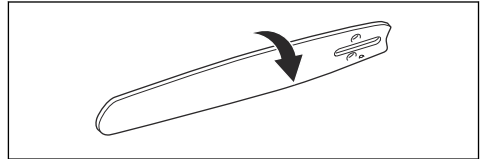

Nastavení průtoku oleje na mazání řetězu



VÝSTRAHA: Před prováděním seřízení čerpadla oleje vypněte motor.

- Otočte stavěcí šroub čerpadla oleje. Použijte šroubovák nebo kombinovaný klíč.

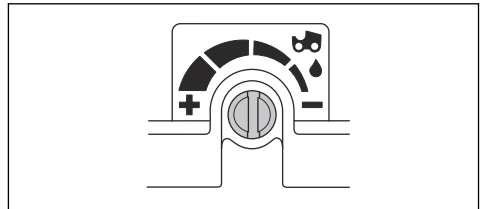

- a) Průtok oleje zvýšíte otáčením stavěcího šroubu proti směru chodu hodinových ručiček.
- b) Průtok oleje snížíte otáčením stavěcího šroubu ve směru chodu hodinových ručiček.

Odstraňování problémů

Uživatelské rozhraní

Obrazovka LED	Možné závady	Možné řešení
Varovná kontrolka bliká.	Je aktivována brzda řetězu	Uvolněte brzdu řetězu.
	Odchylka teploty.	Nechte výrobek vychladnout.
	Přetížení. Řetěz pily se nehýbe.	Uvolněte řetěz.
	Páčka spínače a vypínač jsou stisknuty současně.	Aktivujte výrobek uvolněním páčky spínače.
Začne blikat zelená LED kontrolka.	Nízké napětí baterie.	Nabijte baterii.
Svítil varovná kontrolka.	Servis.	Obraťte se na servisního prodejce.

Přeprava, skladování a likvidace

Přeprava a skladování

- Dodané Li-ion baterie podléhají požadavkům legislativy o nebezpečném zboží.
- Dodržujte zvláštní požadavky uvedené na obalu a označení pro komerční přepravu, platí i pro třetí strany a dopravce.
- Než odešlete výrobek, promluvte si s osobou speciálně vyškolenou ohledně manipulace s nebezpečnými materiály. Dodržujte platné národní předpisy.
- Před vložením baterie do obalu zalepte rozpojené kontakty páskou. Vložte baterii do obalu a zajistěte ji proti pohybu.
- Před přepravou nebo uskladněním vyjměte baterii.
- Uložte baterii a nabíječku baterií na místo, které je suché a chráněné před vlhkostí a mrazem.
- Neskladujte baterii v místech, kde může docházet k výbojům statické elektřiny. Neskladujte baterii v kovovém obalu.
- Baterii skladujte na místě, kde je teplota v rozsahu 5 až 25 °C (41 až 77 °F) a mimo přímé sluneční světlo.

- Nabíječku baterií skladujte na místě, kde je teplota v rozsahu 5 až 45 °C (41 až 113 °F) a mimo přímé sluneční světlo.
- Nabíječku baterií používejte pouze při okolních teplotách v rozsahu 5 až 40 °C (41 až 104 °F).
- Před dlouhodobým uskladněním se ujistěte, že je baterie nabitá na 30 až 50 %.
- Uložte baterii a nabíječku baterií do uzavřené a suché místnosti.
- Skladujte baterii mimo nabíječku baterií. Nedovolte, aby se děti nebo neoprávněné osoby dotýkaly zařízení. Uchovávejte zařízení na místě, které lze uzamknout.
- Před dlouhodobým skladováním výrobku jej vyčistěte a proveďte kompletní údržbu.
- Před přepravou a uskladněním umístěte na výrobek přepravní kryt pro prevenci zranění a poškození.
- Během přepravy musí být výrobek bezpečně upevněný.

Likvidace baterie, nabíječky baterií a výrobku

Níže uvedený symbol znamená, že výrobek nelze zlikvidovat jako domácí odpad. Odevzdejte jej ve stanici pro recyklaci elektrických a elektronických zařízení. To pomůže eliminovat nebezpečí poškození životního prostředí a zdraví osob.

Další informace získáte od místních úřadů, služby zajišťující zpracování domácího odpadu nebo prodejce.



Povšimněte si: Tento symbol je znázorněn na výrobku nebo obalu výrobku.

Technické údaje

Technické údaje

	T542i XP	T542i XPG
Motor		
Typ	BLDC (bezkomutátorový) 36 V	BLDC (bezkomutátorový) 36 V
Funkce		
Režim nízké spotřeby	savE	savE
Systém mazání		
Typ olejového čerpadla	Nastavitelné	Nastavitelné
Objem olejové nádrže, l/cm ³	0,18/180	0,18/180
Hmotnost		
Hmotnost řetězové pily bez baterie, vodící lišty, řetězu pily, s prázdnou nádrží oleje na mazání řetězu, kg	3,6	3,6
Úroveň ochrany proti vodě		
IPX4	Ano	Ano
Emise hluku ¹		
Hladina akustického výkonu, změřená dB(A)	102	102
Hladina akustického výkonu, zaručená L _{WA} dB (A)	104	104
Hladiny hluku ²		
Ekvivalentní hladina akustického tlaku v uších uživatele, dB(A)	91	91
Úrovně vibrací ³		

¹ Emise hluku do okolního prostředí měřené jako akustický výkon (L_{WA}) v souladu se směrnicí 2000/14/ES.

² Ekvivalentní hladina akustického tlaku, podle normy ISO 22868:2011, se počítá jako časově vážená celková energie pro různé hladiny akustického tlaku za různých pracovních podmínek. Typická statistická odchylka pro ekvivalentní hladinu akustického tlaku je standardní odchylka 1 dB (A).

³ Úroveň vibrací podle normy EN 62841-4-1. Uvedená data o úrovni vibrací mají typickou statistickou odchylku (standardní odchylku) 1 m/s². Deklarovaná data o úrovni vibrací pocházejí z měření provedených u řetězové pily osazené vodící lištou a doporučeným typem řetězu. Pokud je řetězová pila osazena jinou vodící lištou, úroveň vibrací se může změnit maximálně o ± 1,5 m/s².

	T542i XP	T542i XPG
Přední rukojeť, m/s ²	4,7	4,7
Zadní rukojeť, m/s ²	4,1	4,1
Pilový řetěz / vodící lišta		
Doporučená délka vodící lišty, palce/cm	12–16/30–40	12–16/30–40
Využitelná délka řezu, palce/cm	11–15/28–38	11–15/28–38
Typ hnacího řetězového kola / počet zubů	0,325" / 7 (SP21G)	0,325" / 7 (SP21G)
Maximální rychlost řetězu / (funkce savE), m/s	24 (18)	24 (18)
Radiofrekvenční údaje pro Bluetooth®		
Frekvenční pásmo, GHz	2,4–2,4835	2,4–2,4835
Výstupní výkon, max. dBm 0	0	0

Příslušenství

Kombinace vodící lišty a řetězu pily







Pro model Husqvarna T542i XP, T542i XPG jsou schváleny následující řezací nástavce.

Vodící lišta				Řetěz pily		
Délka, palce	Rozteč řetězu, palce	Šířka drážky, mm	Maximální poloměr špičky	Typ	Délka, vodící články (počet)	Nízký zpětný vrh
12	0,325 mini	1,1	8T	Husqvarna SP21G	51	Ano
14					59	
16					64	

Nástroje na ostření a úhly ostření

Používání vodítka pilníku Husqvarna zajistí dosažení správných úhlů ostření. Vodítko pilníku Husqvarna doporučujeme používat při každém broušení řetězu pily. Objednací čísla dílů jsou uvedena v tabulce níže.

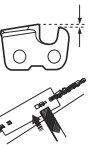
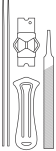
Pokud si nejste jisti, jaký řetěz pily máte nainstalovaný na svém výrobku, obraťte se na servisního prodejce.

							
SP21G	5/32 palce / 4,0 mm	60°	30°	0°	0,025 palce / 0,65 mm	5950046-01	5950047-01

Baterie schválené pro výrobek

Povšimněte si: Pro dosažení maximálního výkonu řezacího zařízení společnost Husqvarna doporučuje použít jednu z následujících schválených baterií. Je

možné použít jiné baterie, s nimiž se však výkon řezacího zařízení sníží.

Baterie	BLi200X	BLi300
Typ	Lithium-iontová	Lithium-iontová
Kapacita baterie, Ah	5,2	9,4
Jmenovité napětí, V	36	36
Hmotnost, kg	1,4	2,0

Schválené nabíječky baterií

Nabíječka baterií	QC500
Vstupní napětí, V	100–240
Kmitočet, Hz	50–60
Výkon, W	500

Prohlášení o shodě

Prohlášení o shodě EU

Společnost **Husqvarna AB**, SE-561 82 Huskvarna,
Švédsko, tel.: +46-36-146500, na svou výhradní
odpovědnost prohlašuje, že výrobek:

Popis	Akumulátorová řetězová pila pro péči o stromy
Značka	Husqvarna
Typ/Model	T542i XP, T542i XPG
Identifikace	Výrobní čísla od roku 2023 a dále

je zcela ve shodě s následujícími směrniciemi a předpisy
EU:

Nařízení	Popis
2006/42/ES	„o strojních zařízeních“
2014/30/EMC	„o elektromagnetické kompatibilitě“
2011/65/EU	„o zakázaných látkách“
2000/14/ES	„týkající se emisí hluku do okolního prostředí“
2014/53/EU	„týkající se rádiových zařízení“

a že byly použity následující normy
nebo technické specifikace: EN 62841-1:2015/
A11:2022 (IEC 62841-1:2014), EN ISO
11681-2:2011+A1:2017, EN ISO 12100:2010,
EN 61000-6-3:2007+A1:2011+AC:2012, EN
61000-6-1:2007, EN IEC 63000:2018.

U výrobků s funkcí Bluetooth® také: ETSI EN 301 489-1
v.1.9.2, ETSI EN 301 489-17 v.3.2.4, ETSI EN 300 328
v.2.2.2.

Čísla certifikátů: 0404/23/2585.

Oznámený subjekt: 0404, SMP Svensk Maskinprovning
AB, Box 4053, SE-904 03 Umeå, Sweden provedl
typovou zkoušku podle směrnice ES pro strojní zařízení
(2006/42/ES), čl. 12, odst. 3b.

Společnost SMP Svensk Maskinprovning AB rovněž
ověřila shodu s přílohou V směrnice Evropského
parlamentu a Rady 2000/14/ES.

Informace o emisích hluku najdete v části *Technické
údaje na straně 29.*

Husqvarna, 2023-09-15

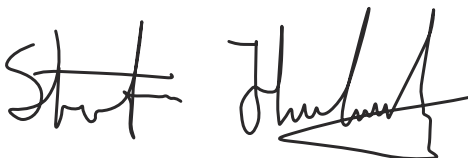

Stefan Holmberg, ředitel výzkumu a vývoje,
management technologií, Husqvarna AB.

Osoba odpovědná za technickou dokumentaci.



Registrované ochranné známky

Slovo a loga *Bluetooth®* jsou registrované ochranné
známky vlastněné společností *Bluetooth SIG, inc.*
Použití těchto známek společností Husqvarna podléhá
licenci.

TARTALOMJEGYZÉK

Bevezető.....	33	Szállítás, tárolás és ártalmatlanítás.....	60
Biztonság.....	35	Műszaki adatok.....	61
Összeszerelés.....	44	Tartozékok.....	62
Üzemeltetés.....	45	Megfelelőségi nyilatkozat.....	64
Karbantartás.....	51	Bejegyzett védjegyek.....	64
Hibaelhárítás.....	60		

Bevezető

Rendeltetésszerű használat

Ez a termék professzionális faápolási munkálatokra, például aprításra és a fák részekben történő feldarabolására szolgál.

Megjegyzés: A termék működtetésére nemzeti jogszabályok általi korlátozások vonatkozhatnak.

Termékleírás

A termék egy elektromos motorral rendelkező láncfűrész.

Folyamatosan dolgozunk azon, hogy javítani tudjuk az ügyfeleink használat közbeni biztonságát és hatékonyságát. További tájékoztatásért forduljon az illetékes szakszervizhez.

A termék áttekintése

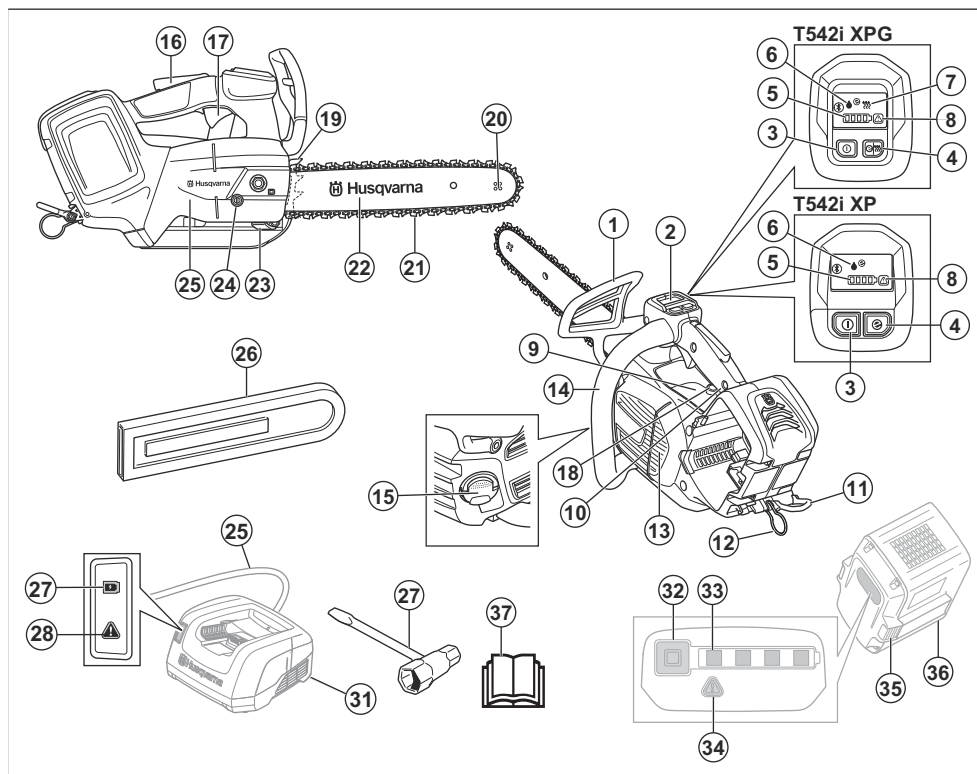

1. Első kézvédő és láncfűrész

2. Felhasználói felület

3. Indító-/leállítógomb
4. SavE gomb
5. Akkumulátorjelző
6. Olajsintjelző
7. Fogantyúfűtés jelzése
8. Figyelmeztetésjelző
9. Tájékoztató és figyelmeztető címke
10. Felső fogantyú
11. Pántakasztó
12. Kötélakasztó
13. Ventilátorház
14. Elülső fogantyú
15. Láncolaj tartálya
16. Kapcsológomb retesze
17. Kapcsológomb
18. Olajbeállító csavar
19. Röntkátasz
20. Vezetőlemez orrkereke
21. Fűrészlánc
22. Vezetőlemez
23. Láncfogó
24. Láncfeszítő csavar
25. Csillagkerék burkolata
26. Vezetőlemez burkolata
27. A töltöttségi állapot jelzőfénye
28. Figyelmeztetésjelző
29. Hálózati csatlakozókábel
30. Kombinált kulcs
31. Akkumulátortöltő (tartozék)
32. Gomb, akkumulátortöltöttség
33. Az akkumulátor állapota
34. Figyelmeztetésjelző
35. Akkumulátorkioldó gomb
36. Akkumulátor (tartozék)
37. Kezelői kézikönyv

A terméken található jelzések



A kezelő és mások súlyos sérülésének és halálának kockázata. Körültekintően járjon el, és megfelelően használja a terméket. A termék működtetése előtt figyelmesen olvassa el a használati utasítást, és győződjön meg arról, hogy megértette a benne foglaltakat.



Viseljen jóváhagyott védősisakot, valamint fül- és szemvédőt.



Ez a termék megfelel a vonatkozó EK irányelveknek.



A termék megfelel a vonatkozó egyesült királyságbeli irányelveknek.



A környezeti zajkibocsátásra vonatkozó címke az EU-s (beleértve a New South Wales területén érvényes szabályozást) és az egyesült királyságbeli irányelveknek és szabályozásoknak megfelelően. A termék garantált hangteljesítményszintjére vonatkozó adatok megtalálhatók az alábbi részen: *Megfelelőségi nyilatkozat64. oldalon* és a címkén.



A lábfeje, lábai, kezei és karjai védelmé érdekében mindig viseljen jóváhagyott védőfelszerelést.



Működtetés közben mindig két kézzel tartsa a terméket.



Figyelmeztetés! Visszarúgás történhet, ha a vezetőlemez orra hozzáér egy tárgyhoz. Ennek következtében a vezetőlemez a kezelő irányába mozdul el. Súlyos sérülés és halál kockázata.



Láncfék, bekapcsolva (jobb). Láncfék, kikapcsolva (bal).



A lánc irányának jelzése.



A vezetőlemez maximális hossza.



Láncolaj.



Névleges feszültség, V.



Egyenáram.



Fröccsenő víz ellen védett.



Környezetvédelmi jelzés. A termék és a termék csomagolása nem minősül háztartási hulladéknak. Újrahasznosítását egy jóváhagyott, az elektromos és elektronikus berendezések újrahasznosítására szolgáló ponton kell elvégezni.



Ha a termék *Bluetooth*[®] vezeték nélküli technológiával is rendelkezik, A Bluetooth[®] szimbólum fel van tüntetve a terméknév címkéjén. Lásd: *Bluetooth[®] vezeték nélküli technológia 45. oldalon.*



Ezt a fűrészt kizárólag olyan személyek használhatják, akik speciális, a faápolási munkálatokra vonatkozó képzésben részesültek. Lásd a használati utasítást!

yyyywwxxxxx

Az adattáblán vagy a lézernyomatott jelölésen megtalálható a sorozatszám. **6666** a gyártási év, a **hh** pedig a gyártási hét.

Megjegyzés: A terméken szereplő többi jel/címke egyes piacok specifikus vizsgáztatási követelményeire vonatkozik.

Szimbólum a használati útmutatóban

A következő szimbólum kizárólag jelen használati utasítás ábráin látható.



Figyelem! Visszarúgás történhet, ha a vezetőlemez orra hozzáér egy tárgyhoz. Ennek következtében a vezetőlemez a kezelő irányába mozdul el. Súlyos sérülés és halál kockázata.

Biztonság

Biztonsági meghatározások

A figyelmeztetések, óvintézkedések és megjegyzések a használati utasítás kiemelten fontos részeire hívják fel a figyelmet.



FIGYELMEZTETÉS: Akkor használatos, ha a kézikönyv utasításainak be nem tartása esetén fennáll a kezelő vagy a közelben tartózkodók sérülésének vagy halálának veszélye.

Szimbólumok az akkumulátoron, illetve az akkumulátortöltőn



A termék újrahasznosítását elektromos és elektronikus berendezések újrahasznosítására szolgáló ponton kell elvégezni. (Kizárólag Európára vonatkozik)



Meghibásodásbiztos transzformátor.



Az akkumulátortöltőt kizárólag beltérben szabad használni és tárolni.



Kettős szigetelés.

A termék károsodása

A termékben keletkezett károkért nem vállalunk felelősséget, amennyiben:

- a termék javítását helytelenül végezték;
- a termék javítása nem a gyártótól származó vagy általa jóváhagyott alkatrészekkel történt;
- a terméket nem a gyártótól származó vagy általa jóváhagyott kiegészítővel szerelték fel;
- a termék javítását nem hivatalos szakszerviz vagy jóváhagyott egyéb szerviz végezte.



VIGYÁZAT: Akkor használatos, ha a kézikönyv utasításainak be nem tartása esetén fennáll a vagyoni kár, illetve a termék vagy a környező terület károsodásának veszélye.

Megjegyzés: További információt biztosít az adott helyzetben szükséges tennivalókról.

A motoros szerszámmal kapcsolatos általános biztonsági figyelmeztetések



FIGYELMEZTETÉS: Olvassa el a jelen szerszámgépre vonatkozó összes biztonsági utasítást, útmutatást, ábrát és specifikációt. A az alább felsorolt utasítások figyelmen kívül hagyása áramütést, tüzet és/vagy komoly sérülést okozhat.

- Tegyen el minden figyelmeztetést és utasítást, mert a jövőben szüksége lehet rájuk. A „motoros szerszám” kifejezés a figyelmeztetéseken a hálózatról működő (vezetékes) motoros szerszámra vagy az akkumulátorról működő (vezeték nélküli) motoros szerszámra vonatkozik.

A munkaterület biztonsága

- Tartsa a munkaterületet tisztán és világítsa meg jól. A zsúfolt vagy sötét területeken könnyen bekövetkeznek balesetek.
- Ne működtesse a motoros szerszámot robbanásveszélyes környezetben, pl. gyúlékony folyadékok, gázok vagy por jelenlétében. A motoros szerszám szikrát vethet, amely begyűjthetja a port vagy a kipárolgást.
- Tartsa távol a gyermekeket és a szemlélődőket a motoros szerszám működtetése közben. A figyelem elvonása miatt elvesztheti az uralmát a szerszám felett.

Elektromos biztonság

- A motoros szerszám dugaszának illeszkednie kell az aljzatba. A dugón soha semmilyen átalakítást ne végezzen. Ne használjon adapter dugaszt a földelt motoros szerszámokhoz. Kisebb az áramütés veszélye, ha eredeti dugókat és hozzájuk illő aljzatokat használ.
- Kerülje el a földelt felületekkel, pl. csövekkel, radiátorokkal, tűzhelyekkel és hűtőszekrényekkel való érintkezést. Megnövekszik az áramütés veszélye, ha a teste le van földelve.
- Ne tegye ki a motoros szerszámot esőnek, és ne tartsa azt nedves környezetben. A gépbe jutó víz növeli az áramütés kockázatát.
- Ne bánjon durván a kábellel. Soha ne használja a kábelt a motoros szerszám hordozására, húzására vagy a dugasz kihúzására. Tartsa távol a kábelt hőtől, olajtól, éles széléktől vagy mozgó alkatrészekről. A sérült vagy összegabalyodott kábelek megnövelik az áramütés kockázatát.
- Ha kültéren használja a motoros szerszámot, használjon kültéri használatra megfelelő hosszabbítókábelt. A kültéri alkalmazáshoz megfelelő hosszabbító használata csökkenti az áramütés veszélyét.
- Ha a szerszámgépet feltétlenül nedves helyen kell használni, alkalmazzon életvédelmi relét

(RCD) védett tápellátást. Az RCD használatával csökkenthető az áramütés kockázata.

Személyes biztonság

- Legyen elővigyázatos, figyeljen arra, amit csinál, és használja a józan esztét a motoros szerszám működtetése során. Ne használja a motoros szerszámot, ha fáradt, vagy ha a gyógyszer, gyógykezelés vagy alkohol hatása alatt áll. A szerszám működése közben egy pillanatnyi figyelemkiesés súlyos személyi sérülést okozhat.
- Használjon személyi védőfelszerelést. Mindig használjon szemvédőt. A megfelelő környezetben a védőfelszerelések, például a pormaszok, a csúszásgátló védőcipő, a kemény fejtető és a fülvédő használata csökkenti a személyi sérülések kockázatát.
- Akadályozza meg a véletlen indítást. Ellenőrizze, hogy a bekapcsoló gomb kikapcsoló állásban van-e, mielőtt csatlakoztatja az áramforrást és/vagy az akkumulátort, illetve felveszi vagy szállítja a szerszámot. Az ujjá kapcsolón tartásával vagy a bekapcsolt motoros szerszám áram alá helyezésével balesetet okozhat.
- Távolítsa el minden beállító kulcsot vagy csavarkulcsot, mielőtt bekapcsolná a motoros szerszámot. A motoros szerszám forgó alkatrészéhez csatlakozó kulcs vagy más szerszám személyi sérülést okozhat.
- Ne nyújtózkodjon a termékkel. Mindig szilárdan álljon a talajon, és őrizze meg az egyensúlyát. Így jobban uralhatja a motoros szerszámot váratlan helyzetekben.
- Öltözködjön megfelelően. Ne viseljen ékszereket, rövidnadrágot, szandált, illetve ne legyen mezítláb. Tartsa távol a haját és ruházatát a mozgó alkatrészekről. A mozgó alkatrészek bekapathatják a laza ruhát, az ékszert vagy a hosszú haját.
- Ha a készülékhez csatlakoztatható porgyűjtő berendezés, akkor mindig csatlakoztassa és használja azt. A porgyűjtő alkalmazása csökkenti a porral kapcsolatos veszélyeket.
- A szerszámok rendszeres használatából adódó tapasztalat ne vezessen oda, hogy a terméket könnyelműen, a szerszámbiztonsági alapelvek figyelmen kívül hagyásával működteti. Egy gondatlanul kivitelezett művelet akár egy századmásodperc alatt is súlyos sérüléshez vezethet.

A motoros szerszám használata és karbantartása

- Ne erőltesse a motoros szerszámot. Használjon a feladathoz megfelelő motoros szerszámot. A megfelelő szerszámgép jobb és biztonságosabb munkát fog végezni azon a sebességen, amire tervezték.
- Ne használja a motoros szerszámot, ha a kapcsoló nem kapcsolja ki vagy be. A kapcsolóval

nem vezérelhető szerszámgépek veszélyesek és javítandók.

- **Húzza ki a dugaszt az áramforrásból és/vagy vegye ki az akkumulátort (amennyiben kivethető), ha bármilyen beállítást végez, kicserél egy tartozékot vagy tárolja a motoros szerszámot.** Az ilyen megelőző biztonsági intézkedések csökkentik a motoros szerszám véletlen elindításának veszélyét.
- **A nem használt motoros szerszámot tartsa távol a gyermekektől, és ne engedje, hogy olyan személyek működtessék, akik nem ismerik a motoros szerszámot és ezeket az utasításokat.** A motoros szerszámok képzetlen felhasználók kezében veszélyt jelentenek.
- **Végezze el a szerszámgépek és tartozékok karbantartását. Ellenőrizze a mozgó alkatrészek hibás elhelyezkedését és rögzítését, az alkatrészek sérülését, és minden olyan állapotot, amely hatással lehet a szerszám működésére. Ha sérült, javíttassa meg a motoros szerszámot használat előtt.** A rosszul karbantartott motoros szerszámok rengeteg balesetet okoznak.
- **Tartsa élesen és tisztán a vágószerszámokat.** A megfelelően karbantartott, éles vágószerszámok kevésbé hajlamosak a beszorulásra, és könnyebb kezelni őket.
- **A szerszámot, a tartozékokat és az alkatrészeket stb. ezen utasításokkal összhangban használja, vegye figyelembe a munkakörülményeket és az elvégzendő feladatot.** Ha a szerszámgépet másféle tevékenységre használják, mint amire tervezték, veszélyes helyzet állhat elő.
- **A fogantyúkat és fogófelületeket tartsa szárazon, tisztán, olaj- és zsírmentesen.** A csúszós fogantyúk és fogófelületek nem teszik lehetővé a szerszám biztonságos kezelését és irányítását váratlan helyzetekben.

Az akkumulátor használata és karbantartása

- **Csak a gyártó által meghatározott töltővel töltsé.** Az a töltő, amelyik az egyik típusú akkumulátorhoz használható, tűzveszélyes lehet, ha másik típusú akkumulátorral használják.
- **A motoros szerszámokat csak a típusuknak megfelelő akkumulátorokkal használja.** Bármilyen más típusú akkumulátor használata sérülés- és tűzveszélyes.
- **Amikor az akkumulátort nem használja, tartsa távol más fémtárgyaktól, például gémkapcsoktól, érméktől, kulcsoktól, tűktől, csavaroktól vagy más kisebb fémtárgyaktól, amelyek összekapcsolhatják a sarukat.** Az akkumulátorsaruk rövidre zárása égést vagy tüzet okozhat.
- **Nem megfelelő körülmények hatására az akkumulátorból folyadék szivároghat ki. Kerülje az érintkezést. Ha ez véletlenül mégis megtörténik, öblítse le vízzel. Ha a folyadék szembe kerül, forduljon orvoshoz.** Az akkumulátorból távozó folyadék irritációt vagy égési sérülést okozhat.

- **Ne használjon sérült vagy módosított akkumulátort vagy szerszámot.** A sérült vagy módosított akkumulátorok kiszámíthatatlanul viselkedhetnek, ami tüzet, robbanást vagy sérülést okozhat.
- **Az akkumulátort vagy szerszámot ne tegye ki tűznek vagy túl magas hőmérsékletnek.** A tűznek való kitetés, illetve a 130 °C/266 °F feletti hőmérséklet robbanást okozhat.
- **Kövesse a töltésre vonatkozó utasításokat, és ne töltsé az akkumulátort vagy a szerszámot az utasításokban megadott hőmérséklet-tartományon kívül.** A nem megfelelő, illetve a megadott tartományon kívül eső hőmérsékleten való töltés károsíthatja az akkumulátort és növeli a tűzveszélyt.

Szervizelés

- **A motoros szerszám szervizelését képzett szerezővel végeztesse el, aki kizárólag eredeti cserealkatrészeket használ.** Így fenntartható a motoros szerszám biztonsága.
- **Soha ne szervizelje a sérült akkumulátort.** Az akkumulátor szervizelését csak a gyártó vagy egy hivatalos szolgáltató végezheti el.

Láncfűrészre vonatkozó általános biztonsági figyelmeztetések

- **A láncfűrész használatakor minden testrészét tartsa távol a fűrészlánctól. A láncfűrész beindítása előtt győződjön meg róla, hogy a fűrészlánc semmihez sem ér hozzá.** A láncfűrész használatakor a fűrészlánc egy pillanatnyi figyelmetlenség hatására is belekaphat ruházatába vagy testébe.
- **Mindig úgy tartsa a láncfűrészt, hogy jobb keze a felső, bal keze az elülső fogantyún legyen.** Soha ne cserélje fel a kezét, mert ez növeli a személyi sérülés veszélyét.
- **A láncfűrészt kizárólag a szigetelt fogófelületeknél tartsa, mert a fűrészlánc rejtett kábelekkal érintkezhet.** Ha a fűrészláncok feszültség alatt álló vezetékkel érintkeznek, a láncfűrész bizonyos fémrészei is feszültség alá kerülhetnek, és így a kezelőjét áramütés érheti.
- **Viseljen védőszemüveget. További biztonsági felszerelés használata is javasolt a hallás, fej, kézfej, láb és lábfej védelmére.** A megfelelő védőfelszereléssel mérsékelhető az elrepülő törmelék vagy a fűrészlánc véletlen érintése okozta személyi sérülés.
- **Ne működtesse a láncfűrészt létrán és háztetőn állva, vagy egyéb instabil állványon.** A láncfűrész ilyen módon történő működtetése súlyos személyi sérüléshez vezethet.
- **Feszültség alatt álló ág vágásakor számoljon a visszacsapódás lehetőségével.** A farostok feszültségének megszűnésekor az ág a kezelőnek csapódhat, illetve úgy mozdulhat, hogy a kezelő elveszíti uralmát a láncfűrész felett.
- **A láncfűrészt az elülső fogantyúnál fogva, mindig kikapcsolt állapotban, testétől elfordítva hordozza.**

A **láncfűrész** mindig **felhelyezett vezetőlemez-burkolattal szállítsa vagy tegye el**. A láncfűrész helyes kezelésével csökkenthető a mozgásban lévő fűrészlánc véletlen érintésének valószínűsége.

- **Kövesse a kenésre, láncfeszítésre, valamint a vezetőlemez és a lánc cseréjére vonatkozó utasításokat.** Ha a fűrészlánc feszessége vagy kenése nem megfelelő, akkor a lánc elszakadhat, illetve nagyobb a visszarúgásnak.
- **Csak fát vágjon. Ne használja a láncfűrész a rendeltetésének nem megfelelő célra. Például ne vágjon a láncfűrészsel fémeket, műanyagot, falazatot vagy nem fából készült építőanyagot.** A láncfűrésznek a rendeltetésétől eltérő használata veszélyes helyzeteket idézhet elő.
- **A láncfűrész nem használható fa kivágásához.** A láncfűrésznek a rendeltetésétől eltérő használata a kezelő vagy a közelben tartózkodók súlyos sérülését okozhatja.
- **A beakadt anyagok eltávolításakor, valamint a láncfűrész tárolásakor és szervizeléskor kövesse a megadott utasításokat. Állítsa a kapcsolót KI állásba, és vegye ki az akkumulátort.** A láncfűrész váratlan, a beakadt anyagok eltávolítása vagy a szervizelés során történő bekapcsolódása súlyos személyi sérüléshez vezethet.

A visszarúgás okai és megelőzése

Ha a vezetőlemez csúcsa egy másik tárggyal kerül érintkezésbe, vagy ha az összezáródó fa becsipi a fűrészláncot, visszarúgás következhet be. A csúcsnak egy másik tárggyal való érintkezése bizonyos esetekben heves reakciót válthat ki, felfelé és a kezelő felé dobva a vezetőlemez. Ha a vezetőlemez felső részén becsipődik a fűrészlánc, a vezetőlemez hirtelen a kezelő felé lökődhet. A kezelő mindkét reakció esetén elveszítheti uralmát a fűrész felett, ami súlyos személyi sérüléshez vezethet. Ne hagyatkozzon kizárólag a fűrészbe épített biztonsági eszközökre. A láncfűrész felhasználójaként lépéseket kell tennie a vágási munkálatok baleset- és sérülésmentessége érdekében. A visszarúgás a láncfűrész helytelen használatának, illetve a nem megfelelő eljárásnak és körülményeknek a következménye. Az alábbi ismertetett óvintézkedésekkel elkerülhető:

- **Stabilan, két kézzel tartsa a láncfűrész, ujjai szilárdan kulcsolódnak a fogantyúkra. Test- és kartartása olyan legyen, hogy ellen tudjon állni a visszarúgási erőknél.** A megfelelő óvintézkedések megtétele esetén a kezelő ellenőrzése alatt tudja tartani a visszarúgási erőket. Ne engedje el a láncfűrész.
- **A géppel ne nyújtózzon, és soha ne vágjon vállmagasság fölött.** Így egyszerűbben megakadályozhatja, hogy a csúcs véletlenül hozzáérjen valamihez, és váratlan helyzetben könnyebben megőrizheti uralmát a láncfűrész felett.
- **Kizárólag a gyártó által meghatározott vezetőlemezt és fűrészláncot használja cserealkatrészként.** A nem megfelelő csere-vezetőlemez vagy -fűrészlánc

használata láncszakadást, illetve visszarúgást okozhat.

- **Kövesse a gyártó fűrészláncra vonatkozó élezési és karbantartási utasításait.** A mélységhatároló magasságának csökkenése hevesebb visszarúgást okozhat.

ŐRIZZE MEG EZT A KEZELÉSI ÚTMUTATÓT.

Általános biztonsági utasítások



FIGYELMEZTETÉS: A termék használata előtt olvassa el az alábbi figyelmeztetéseket.

- Ez a termék veszélyes szerszám, ha nem körültekintően járnak el a használata során, vagy nem megfelelőképpen használják. A gép a kezelő és mások súlyos sérülését és halálát okozhatja. Nagyon fontos, hogy elolvassa és megértse e használati utasítás tartalmát.
- Ne végezzen módosításokat a terméken a gyártó jóváhagyása nélkül. Ne használjon olyan terméket, amelyet mások módosítottak, és mindig eredeti tartozékokat használjon. A gyártó jóváhagyása nélkül végrehajtott módosítások a kezelő és mások súlyos sérülését és halálát okozhatják.
- A láncolaj gőzeinek és a fűrészpor hosszas belégzése egészségügyi problémákat okozhat.
- A termék működés közben elektromágneses mezőt hoz létre. Ez bizonyos körülmények esetén hatással lehet az aktív vagy passzív orvosi implantátumokra. A súlyos sérülések és a halál kockázatának csökkentése érdekében azt javasoljuk, hogy az orvosi implantátumot használó személyek a termék alkalmazása előtt kérjék ki orvosuk vagy az orvosi implantátum gyártójának tanácsát.

Biztonsági utasítások az üzemeltetéshez



FIGYELMEZTETÉS: A termék használata előtt olvassa el az alábbi figyelmeztetéseket.

- A jelen használati utasításban szereplő információk nem helyettesítik a hozzáértő szaktudást és tapasztalatot. Ha nem biztos abban, hogy hogyan kell a terméket működtetni, forduljon egy professzionális tudással és tapasztalattal rendelkező személyhez.
- Ha a termék működtetésével kapcsolatos kérdései vannak, forduljon az illetékes szakszervizhez vagy a Husqvarna vállalatához. Mi tájékoztatást tudunk biztosítani arról, hogy hogyan lehet helyes és biztonságos módon működtetni a terméket. Ha lehetséges, vegyen részt láncfűrészkezeléssel kapcsolatos oktatáson. Az elérhető oktatási anyagokról és tanfolyamokról az illetékes

szakszerviz, az erdészeti iskolák és a könyvtárak tudnak tájékoztatást adni.

- A termék esetében fokozott az irányítás elvesztésének kockázata. Kizárólag olyan személyek működtethetik fán a terméket, akik különleges képzésen vettek részt a vágási és munkavégzési technikákat illetően. A kezelő köteles biztonsági felszereléseket, pl. emelőt, köteleket és biztonsági hevedert használni. A földön végzett minden egyéb vágási munkához normál láncfűrész használatát javasoljuk.
- A sérülések kockázatának csökkentése érdekében kövesse a különleges vágási és munkavégzési technikákra vonatkozó utasításokat. Kizárólag akkor végezzen munkát fán, ha erre vonatkozóan professzionális képzésben részesült. Ez a képzés a biztonságos mászási technikákat és munkavégzési pozíciókat is magában foglalja. Önnek meg kell tanulnia a biztonsági felszerelések, pl. hevederek, kötelek, övek, mászóvasak és karabinerek használatának módját.
- Végezzen vágást a vezetőlemez orránál lévő visszacsapódási zónával.
- Ne érjen hozzá a forgó fűrészlánchoz. Súlyos sérüléseket és halált okozhat.
- Ne próbáljon meg elkapni leeső darabokat, és ne végezzen vágásokat akkor, ha a gépkezelő egyetlen kötéllel van rögzítve. Mindig két biztonsági kötelet használjon.
- A döntővágási műveletek során azonnal vegye le a hallásvédelmi eszközt, amikor befejezi a fűrészélést. Nagyon fontos, hogy képes legyen a hangok és figyelmeztető jelek meghallására.
- A termék használata előtt mindenképpen meg kell értenie, hogy milyen hatásokkal jár a visszarúgás, és hogy hogyan előzheti meg. Lásd: *Visszarúgási információk46. oldalon* és *Gyakori kérdések a visszarúgással kapcsolatban47. oldalon* az utasításokért.
- Ne használja a sérült vagy nem megfelelően működő terméket, akkumulátort vagy akkumulátortöltőt.
- Ne használja a terméket, ha fáradt, beteg, illetve alkohol, kábítószer vagy gyógyszer hatása alatt áll. Ne használja a terméket akkor, ha a látását, éberségét, mozgáskoordinációját vagy ítélőképességét negatívan befolyásoló állapotban van. A fáradtság kockázata a munkavégzési időszak vége felé megnő.
- Ne indítsa be a terméket, amíg nincs helyesen felszerelve a vezetőlemez, a lánc és az összes burkolat. Ellenkező esetben a csillagkerék kilazulhat, és komoly sérülést okozhat. Lásd: *Összeszerelés44. oldalon* az utasításokért.
- Néha faforgács szorul a tengelykapcsoló fedele alá, és ezért a lánc elakad. Tisztítás előtt mindig állítsa le a motort.
- Győződjön meg arról, hogy nem áll fenn a kockázata, hogy személyek vagy állatok

hozzáérjenek a termékhez, vagy hatással legyenek a termék Ön általi vezérlésére.

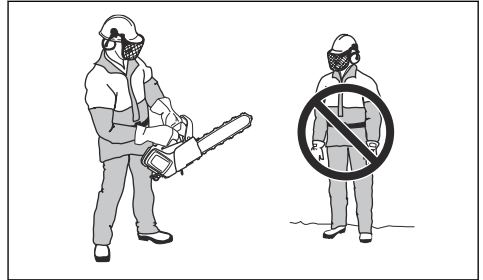

- Ha nem körültekintően jár el, megnő a visszarúgás kockázata. Visszarúgás akkor történhet, ha a vezetőlemez visszarúgási zónája véletlenül hozzáér egy ághoz, fához vagy egyéb tárgyhoz.
- Ne tartsa egy kézzel a terméket. Ezt a terméket egy kézzel tartva nem lehet biztonságosan irányítani.
- Mindig stabilan tartsa meg a terméket, úgy, hogy a jobb kézzel a felső, bal kézzel pedig az elülső markolatot tartja. Fogja körül az ujjával és a hüvelykujjával a markolatot. Ez csökkenti a visszarúgás hatását, és lehetővé teszi a termék megfelelő irányítását. Ne engedje el a fogantyúkat!

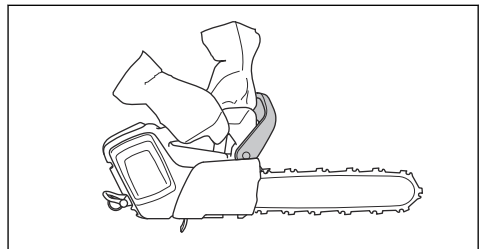

- Ügyeljen arra, hogy stabilan álljon, és hogy a fűrészlánc semmilyen tárgyhoz ne érjen hozzá.
- Ne használja a terméket vállmagasság felett, és ne próbáljon a vezetőlemez csúcsával vágást végezni.

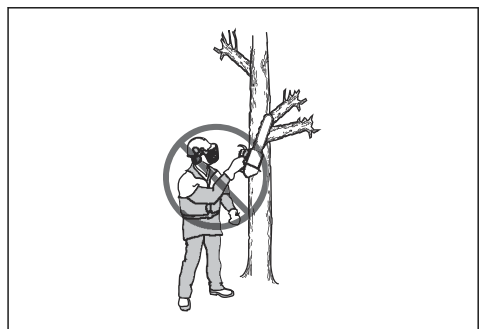

- Ne próbáljon ágvágási vagy gallyazási műveleteket végezni, ha nem rendelkezik erre vonatkozó speciális képzéssel.

- A rezgésszint megemelkedik, ha olyan vágószerszeggel végez munkát, amely nem megfelelő, vagy nincs megfelelőképpen megélezve. A keményfák, pl. lombhullató fák vágása több rezgést hoz létre, mint a puhafák, pl. tűlevelűek vágása.

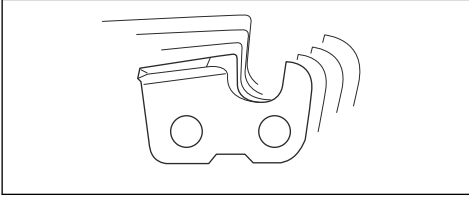

- Az erős rezgés miatt a vérkeringési zavarokban szenvedő személyeknél ér- vagy idegsérülések léphetnek fel. Forduljon orvoshoz, ha olyan tüneteket tapasztal, amelyeket feltehetőleg az erős rezgés okozott. Ezek a tünetek lehetnek többek között: zsibbadás, érzéskiesés, bizsergés, szűró érzés, fájdalom, erőtlenység, a bőr színének vagy felületének megváltozása. Ezek a tünetek általában az ujjakban, kezekben, csuklóokban lépnek fel, és alacsony hőmérsékletek esetén megnő a kockázatuk.
- Kerülje az olyan helyzeteket, amelyek a megítélése szerint meghaladják a képességeit.
- Nem lehetséges az összes lehetséges helyzet felsorolni, amelyekkel a gép működtetése során szembesülhet. Mindig megfontoltan és előrelátóan cselekedjen.



- Az akkumulátort -10 °C (14 °F) és 40 °C (104 °F) közötti hőmérsékleten használja.

Személyi védőfelszerelés



FIGYELMEZTETÉS: A termék használata előtt olvassa el az alábbi figyelmeztetéseket.



- A legtöbb láncfűrészrel kapcsolatos baleset úgy következik be, hogy a lánc hozzáér a kezelőhöz. A termék működtetése során jóváhagyott személyi védőfelszerelést kell használni. A személyi védőfelszerelés nem biztosít teljes védelmet a sérülésekkel szemben, de balesetek esetén csökkenti a sérülések mértékét. A megfelelő védőfelszerelést illetően forduljon az illetékes szakszervezethez.
- A ruházatának testhezállónak kell lennie, ugyanakkor nem akadályozhatja a mozgásában. Rendszeresen ellenőrizze a személyi védőfelszerelés állapotát.
- Használjon jóváhagyott védősisakot.
- Használjon jóváhagyott fülvédőt. Hosszú távon a tartós zajártalom maradandó halláskárosodást okozhat.
- A repülő tárgyak által okozott sérülések kockázatának csökkentése érdekében mindig viseljen jóváhagyott védőszemüveget vagy -maszkot. A termék képes tárgyakat, például faszilánkokat, kisebb fadarabokat stb. nagy erővel a levegőbe lökni. Ennek az eredménye súlyos sérülés, főleg szemsérülés lehet.
- Használjon fűrészbiztos védelemmel ellátott kesztyűt.
- Használjon fűrészbiztos védelemmel ellátott nadrágot.
- Használjon fűrészbiztos védelemmel ellátott, acéllemez lábujjvédős és csúszásgátlós talpú bakancsot.
- Mindig tartson magánál elsősegélykészletet.
- Szikraveszély. Tartson a közelben tűzoltó eszközöket és ásót az erdőtüzek elkerülése érdekében.

Biztonsági eszközök a terméken



FIGYELMEZTETÉS: A termék használata előtt olvassa el az alábbi figyelmeztetéseket.

- Ne használja a terméket sérült vagy nem megfelelően működő biztonsági eszközökkel.
- Rendszeresen ellenőrizze a biztonsági eszközöket. Lásd: *A termék biztonsági eszközeinek karbantartása és ellenőrzése* 52. oldalon.

- Ha a biztonsági eszközök sérültek vagy nem működnek megfelelően, forduljon a márkaszervizhez: Husqvarna.

A felhasználói felület funkciói (T542i XP)

A felhasználói felületen az indító-/leállítógomb, a SavE gomb, az akkumulátorjelző, az olajsintjelző és a figyelmeztetésjelző található. Aktivált láncfék vagy túlterhelés veszélye esetén villog a figyelmeztetésjelző. A túlterhelés-védelem ideiglenesen leállítja a terméket, amely nem használható addig, amíg a hőmérséklete le nem csökken. Ha a figyelmeztetésjelző folyamatosan világít, forduljon az illetékes szakszervizhez.

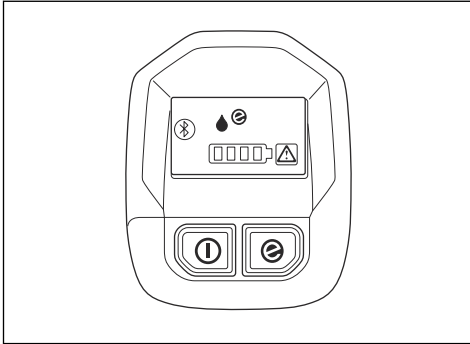

A felhasználói felülettel kapcsolatos további információkat lásd: *A termék áttekintése* 33. oldalon.

A felhasználói felület funkciói (T542i XPG)

A felhasználói felületen az indító-/leállítógomb, a SavE gomb, az akkumulátorjelző, az olajsintjelző, fogantyúfűtés-jelző és a figyelmeztetésjelző található. Aktivált láncfék vagy túlterhelés veszélye esetén villog a figyelmeztetésjelző. A túlterhelés-védelem ideiglenesen leállítja a terméket, amely nem használható addig, amíg a hőmérséklete le nem csökken. Ha a figyelmeztetésjelző folyamatosan világít, forduljon az illetékes szakszervizhez.

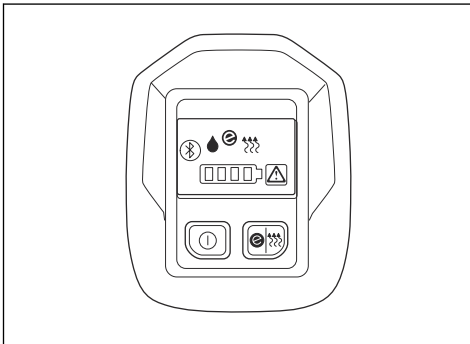

A felhasználói felülettel kapcsolatos további információkat lásd: *A termék áttekintése* 33. oldalon.

Az automatikus leállítási funkció

A termék automatikus leállítási funkcióval rendelkezik, amely 3 percen át tartó tétlenség esetén leállítja a terméket.

Megjegyzés: Aktivált láncfék esetén a termék 30 percig marad bekapcsolva.

Láncfék és első kézvédő

A terméken láncfék található, amelynek az a feladata, hogy visszarúgás esetén leállítsa a láncot. A láncfék ugyan csökkenti a balesetek kockázatát, megakadályozni azonban csak Ön tudja őket.



FIGYELMEZTETÉS: Kerülje el a visszarúgás kockázatával járó helyzeteket. A termék használata során körültekintően járjon el, és ügyeljen, hogy a vezetőlemez visszarúgási zónája semmilyen tárgyhoz ne érjen hozzá.

A láncfék vagy manuálisan, bal kézzel, vagy a tehetetlenségi kioldómechanizmus útján lép működésbe. Nyomja előre felé az első kézvédőt a láncfék manuális bekapcsolásához. Ez a mozdulat beindít egy rugós szerkezetet, amely leállítja a csillagkereket.

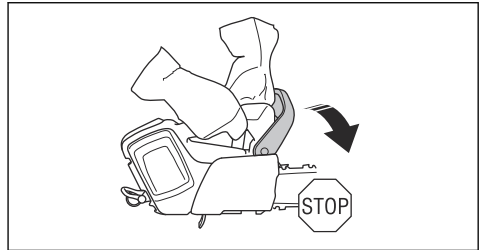

Mozdítsa hátrafelé az első kézvédőt a láncfék kikapcsolásához.

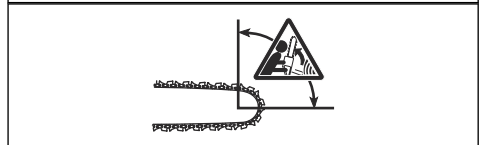
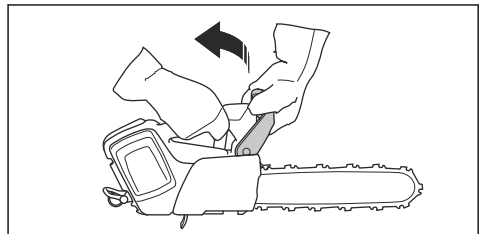

A láncfék aktiválódása a visszarúgás erejével és a termék helyzetével van összefüggésben. Ha erős visszarúgást tapasztal akkor, amikor a visszarúgási zóna a legmesszebb van Öntől, akkor a láncfék a tehetetlenségi kioldás hatására aktiválódik. Ha a visszarúgás kismértékű, vagy a visszarúgási zóna közelebb van Önhöz, akkor a láncfék manuálisan, bal kézzel aktiválható.

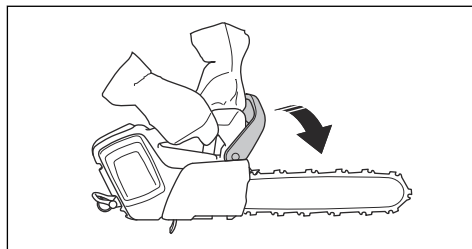

A döntővágási pozícióban a láncfék nem aktiválható manuálisan. A láncfék ebben a pozícióban csak a tehetetlenségi kioldómechanizmus útján lép működésbe.

Kapcsológomb retesze

A kapcsológomb retesze megakadályozza a gomb véletlen megnyomását. Amikor előrenyomja a kapcsológomb reteszt (A), majd a reteszt a fogantyúhoz (B) nyomja, a kapcsológomb (C) kioldódik. Ha elengedi a fogantyút, a kapcsológomb és annak retesze visszaáll az eredeti állásába.

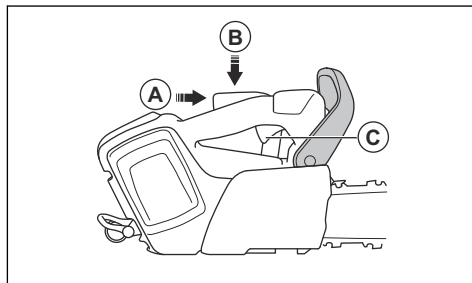

Láncfogó

A láncfogó megfogja a fűrészláncot, ha elszakad vagy meglazul. Ha a lánc feszessége megfelelő, akkor csökken ennek a kockázata. Emellett akkor is csökken a kockázat, ha elvégzi a megfelelő karbantartást a vezetőlemezen és a fűrészláncon. Az utasításokat illetően lásd: *Összeszerelés 44. oldalon* és *Karbantartás 51. oldalon*.

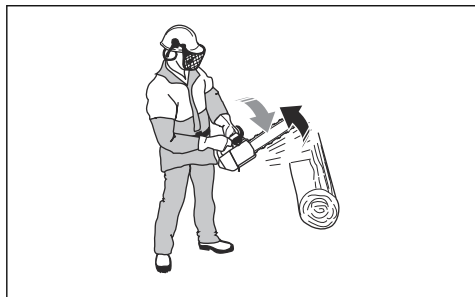
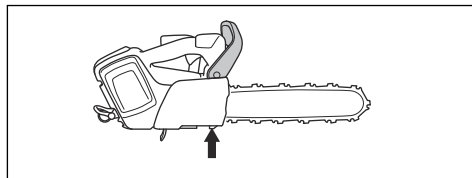

A láncfék rögzítőfékként használható a termék beindításakor és rövid távolságokra való átvitelekor. Ez csökkenti annak kockázatát, hogy a fűrészlánc Önhöz vagy egy Önhöz közel álló személyhez érjen.

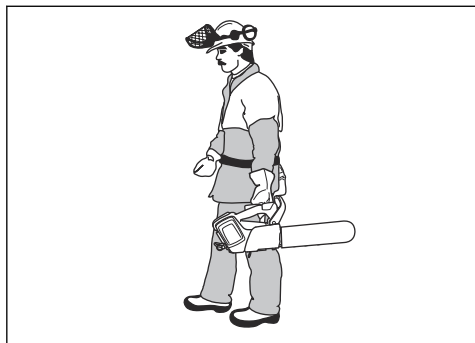

A visszarúgás nagyon hirtelen és intenzív lehet. A legtöbb visszarúgás azonban kisebb, és nem mindig aktiválja a láncfékét. Ha visszarúgás történik a termék használata során, fogja meg erősen a fogantyúknál fogva, és ne engedje el.

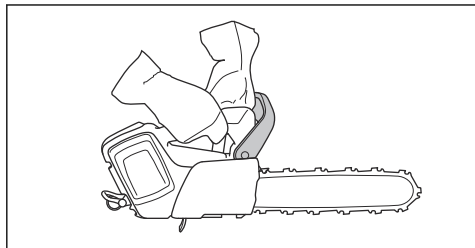

Emellett az első kézvédő is csökkenti a fűrészláncsal való érintkezés kockázatát, ha Ön elengedi az elülső fogantyút.

Biztonsági utasítások a karbantartáshoz



FIGYELMEZTETÉS: A terméken végzett karbantartási műveletek előtt olvassa el az alábbi figyelmeztetéseket.

- Karbantartás, egyéb ellenőrzések vagy a termék összeszerelése előtt távolítsa el az akkumulátort.
- A kezelő kizárólag a jelen használati utasításban szereplő karbantartási és szervizmunkákat végezheti el. A szélesebb körű karbantartási és szervizmunkákkal kapcsolatban forduljon a szakszervizhez.
- Soha ne tisztítsa vízzel az akkumulátort vagy az akkumulátortöltőt. Az erős tisztítószerek kárt tehetnek a műanyagban.
- A karbantartási műveletek elmulasztása csökkenti a termék élettartamát, illetve növeli a balesetveszélyt.
- A gépen végzett minden szerviz- és javítási munkát szakképzettséget igényel, különös tekintettel a biztonsági eszközökre. Amennyiben a karbantartást követően nem minden, a használati utasításban leírt ellenőrzési művelet jóváhagyott, forduljon a szakszervizhez. Garantáljuk a termékéhez megfelelő, professzionális javítást és szervizelést.
- Kizárólag eredeti pótalkatrészeket használjon.

A vágószerkezetre vonatkozó biztonsági utasítások



FIGYELMEZTETÉS: A termék használata előtt olvassa el az alábbi figyelmeztetéseket.

- Kizárólag jóváhagyott vezetőlemez/fűrészlánc kombinációkat és élezőfelszerelést használjon. Az utasításokat illetően tekintse át a következőt: *Tartozékok62. oldalon.*
- A fűrészlánc használata és karbantartása során használjon védőkesztyűt. A nem mozgó fűrészlánc is sérüléseket okozhat.
- Biztosítsa a vágófogak megfelelő mértékű élezését. Kövesse az utasításokat, és csak a javasolt reszelősablon használja. A károsodott vagy nem megfelelően megélezett fűrészlánc megnöveli a balesetek kockázatát.

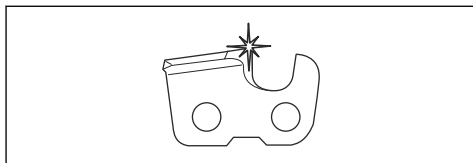

- A helyes vágásmélység-beállítást alkalmazza. Kövesse az utasításokat, és csak a javasolt vágásmélység-beállítást használja. A túl nagyra beállított vágásmélység-beállítás növeli a visszacsapódás kockázatát.

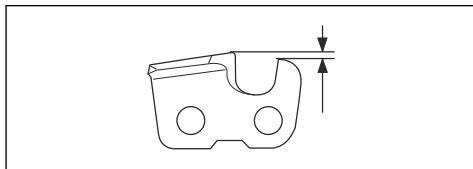

- Ellenőrizze, hogy a fűrészlánc feszessége megfelelő-e. Ha a fűrészlánc nem fekszik rá szorosan a vezetőlemezre, akkor a fűrészlánc leugorhat a helyéről. A nem megfelelő fűrészláncfeszesség a vezetőlemez, a fűrészlánc és a csillagkerék fokozott kopását okozza. Lásd az *Tartozékok62. oldalon* fejezetet.

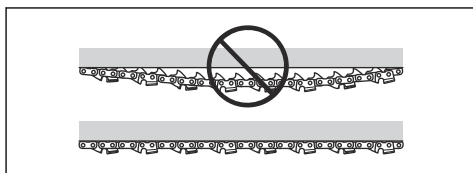

- Rendszeresen végezzen karbantartást a vágószerkezeten, és tartsa megfelelően kent állapotban. Ha a fűrészlánc nincs megfelelően megkenve, akkor megnő a vezetőlemez, a fűrészlánc és a csillagkerék kopásának kockázata.

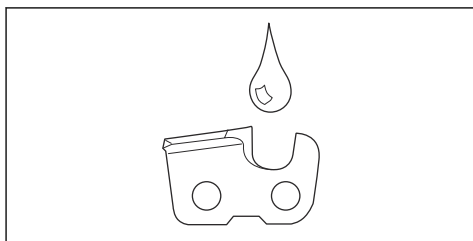

Összeszerelés

A vezetőlemez és a fűrészlanc összeszerelése



FIGYELMEZTETÉS: Mindig távolítsa el az akkumulátort, mielőtt szerelést vagy karbantartást végez a terméken.

1. Engedje ki a láncfékét.

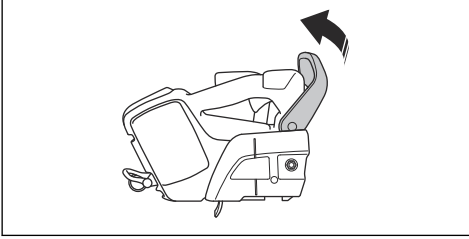

2. Lazítsa ki a vezetőlemez anyáját. Távolítsa el a csillagkerék fedelét és a szállítási védőgyűrűt (A).

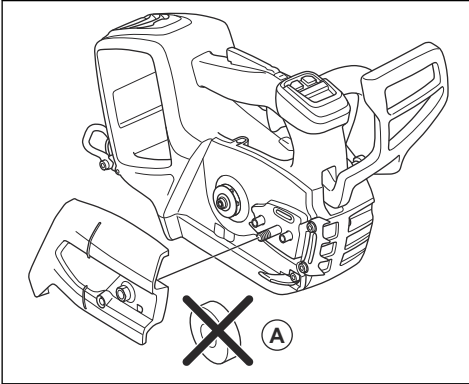

3. Helyezze fel a vezetőlemez az azt rögzítő töcsavarra.

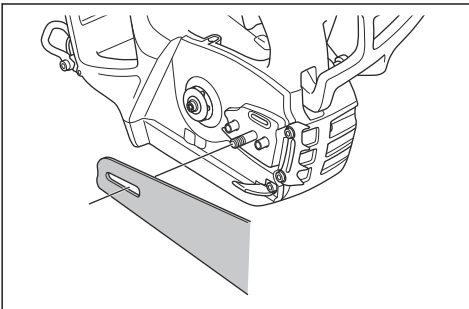

4. Helyezze a vezetőlemez a leghátsó pozícióba. Emelje a fűrészlancot a csillagkerék fölé és helyezze a vezetőlemez vágatába. Kezdje a vezetőlemez felső élén.

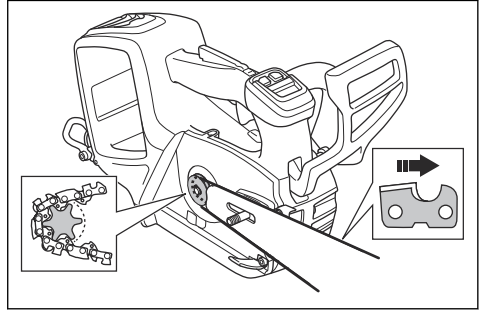

5. A vágószemek fogai a vezetőlemez felső felén mutassanak előre felé.
6. Szerelje fel a csillagkerék burkolatát, és helyezze a láncfeszesség-állító tűskét a vezetőlemezén lévő nyílásba.
7. Ellenőrizze, hogy a fűrészlanc meghajtószemei megfelelően illeszkednek-e a csillagkerékre.
8. Ügyeljen, hogy a fűrészlanc megfelelően rögzüljön a vezetőlemez vágatában.
9. Szorítsa meg kézzel a láncvezető anyáját.
10. Szorítsa meg a fűrészlancot. Az utasításokat illetően tekintse át a következőt: *A fűrészlanc feszességének beállítása* 57. oldalon.

A levegőbeömlő nyílás felszerelése (opcionális)

Olyan anyagok esetén, amelyek vágásakor nagy mennyiségű por és apró részecske kerül a levegőbe, levegőbeömlő nyílás használata javasolt.

1. Nyomja a levegőbeömlő nyílás fedelét a ventilátorházhoz. Ügyeljen arra, hogy a levegőbeömlő nyílás fedelén lévő lyuk a ventilátorházon lévő lyuk jobb oldalára kerüljön.

2. Óvatosan nyomja a levegőbeömlő nyílás fedelét a ventilátorházhoz, amíg egy kattantást nem hall.

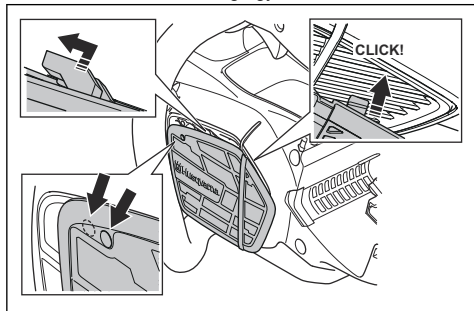

3. Tolja balra a levegőbeömlő nyílás fedelét, amíg a lyukak egy vonalba nem kerülnek.

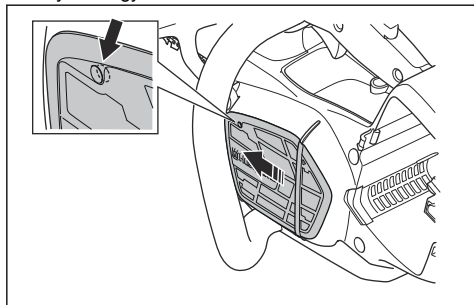

4. Helyezze be a csavart.

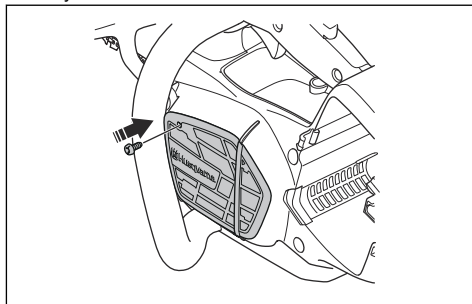

Üzemeltetés

Bevezető



FIGYELMEZTETÉS: A termék használata előtt figyelmesen olvassa el a biztonságról szóló fejezetet.

Husqvarna Connect

Az Husqvarna Connect egy ingyenes mobilalkalmazás. A Husqvarna Connect alkalmazás kibővített funkciókat biztosít Husqvarna termékéhez.

- Bővebb termékinformációk.
- Információk és segítség a termékalkatrészekkel és a szervizeléssel kapcsolatban.

Bluetooth® vezeték nélküli technológia

Beépített Bluetooth® vezeték nélküli technológiával ellátott termékek esetén a termék Husqvarna csatlakoztatható mobilkészülékekhez, és így további funkciók is elérhetővé válnak.

A(z) *Bluetooth*® vezeték nélküli technológia szimbóluma akkor világít, amikor a mobilkészülék csatlakoztatva van a termékhez.



A Husqvarna Connect használatának megkezdése

1. Töltse le az Husqvarna Connect alkalmazást mobilkészülékére.
2. Regisztráljon egy fiókot a Husqvarna Connect alkalmazásban.
3. A termék csatlakoztatásához és regisztrálásához kövesse a Husqvarna Connect alkalmazásban megjelenő utasításokat.

Megjegyzés: A Husqvarna Connect alkalmazás nem érhető el minden piacon. További tájékoztatásért forduljon az illetékes szakszervizhez.

A funkciók ellenőrzése a termék használata előtt

1. Ellenőrizze a láncfékelt, hogy rendesen működik-e, és hogy nem sérült-e meg.

- Ellenőrizze a kapcsológomb reteszét, hogy rendesen működik-e, és hogy nem sérült-e meg.
- Ellenőrizze a billentyűzetet, hogy megfelelően működik-e.
- Győződjön meg arról, hogy a fogantyúkon nincs olaj.
- Győződjön meg arról, hogy minden elem helyesen lett csatlakoztatva, és nem sérült vagy hiányzik.
- Ellenőrizze a láncfogót, hogy helyesen lett-e csatlakoztatva.
- Ellenőrizze a lánc feszességét.
- Töltse fel az akkumulátort, és ügyeljen arra, hogy megfelelően csatlakozzon a termékhez.
- Ellenőrizze, hogy a fűrészlánc leáll-e a bekapcsológomb felengedésekor.

- Megfelelő viszkozítású láncolajat használjon, amely megfelel a levegő hőmérsékletének.



VIGYÁZAT: A 0 °C/32 °F alatti hőmérsékleti értékek esetén bizonyos láncolajok túl sűrűvé válnak, ami az olajszivattyú összetevőinek károsodását okozhatja.

- Az ajánlott vágóeszközöket használja. Lásd az *Tartozékok62. oldal*on fejezetet.
- Vegye le a lánckenő olaj tartályának sapkáját.
- Töltse fel a láncolaj tartályát láncolajjal.
- Körültekintően helyezze fel a sapkát.

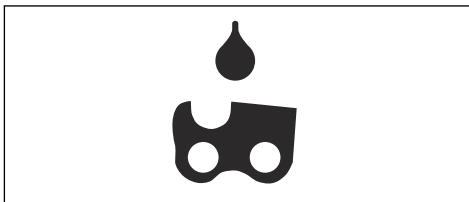

Megjegyzés: Ha meg szeretné tudni, hogy a lánckenő olaj tartálya hol van a terméken, lásd: *A termék áttekintése33. oldal*on.

Visszarúgási információk



FIGYELMEZTETÉS: A gép a kezelő és mások súlyos sérülését és halálát okozhatja. A kockázat csökkentése érdekében ismerni kell a visszarúgás okait, valamint a megelőzésük módját.

Visszarúgás csak akkor történik, amikor a vezetőlemez visszarúgási zónája hozzáér egy tárgyhoz. A visszarúgás váratlanul és nagy erővel történhet, ami a kezelő felé dobja a terméket.

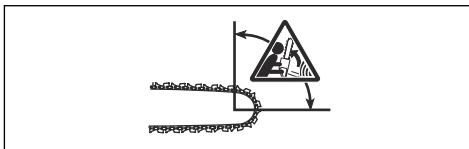

A visszarúgás mindig a vezetőlemez síkjában történik. A termék általában a kezelő felé mozdul el, de más irányba is mozoghat. Az határozza meg, hogy merrefelé

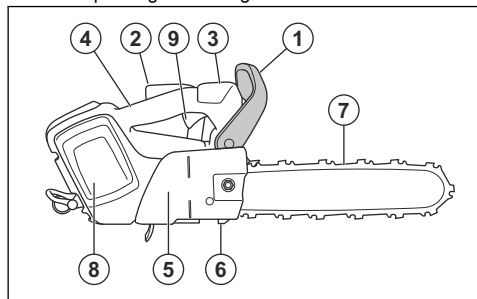

A megfelelő láncolaj használata



FIGYELMEZTETÉS: Ne használjon fáradt olajat, mert az az Ön és a környezet sérülését/károsodását okozhatja. A fáradt olaj nem csupán az olajszivattyút, hanem a vezetőlemezben és a láncban is képes károsodást okozni.



FIGYELMEZTETÉS: A fűrészlánc elszakadhat, ha a vágóeszköz kenése nem megfelelő. A kezelő súlyos sérülésének és halálának kockázata.



FIGYELMEZTETÉS: A megfelelő láncolaj használata szükséges a funkció helyes működéséhez. A láncolaj kiválasztásakor kérje ki az illetékes szakszerviz tanácsát.

- Használjon Husqvarna láncolajat a maximális fűrészlánc-élettartam, valamint a környezetre kifejtett negatív hatások megelőzése érdekében. Amennyiben Husqvarnaláncolaj nem hozzáférhető, hagyományos láncolaj használatát javasoljuk.
- Olyan láncolajat használjon, amely megfelelőképpen tapad a fűrészláncához.

történik elmozdulás, hogy a visszarúgás pillanatában hogyan használták a terméket.



Ha kisebb a vezetőlemez csúcsának sugara, az csökkenti a visszarúgás erejét.

A visszarúgás hatásainak csökkentése érdekében kis visszarúgású fűrészláncot használjon. Ügyeljen, hogy a visszarúgási zóna ne érjen hozzá semmihez.



FIGYELMEZTETÉS: Egyetlen fűrészlánc sem előzi meg teljes mértékben a visszarúgást. Minden esetben kövesse az utasításokat.

Gyakori kérdések a visszarúgással kapcsolatban

- **A kezem mindig működésbe aktiválni fogja a láncfékét visszarúgás esetén?**

Nem. Szükség van némi erőre ahhoz, hogy az első kézvédőt előrenyomja. Ha nem alkalmazza a szükséges mértékű erőt, akkor előfordulhat, hogy a láncfék nem fog aktiválódni. Emellett két kézzel stabilan kell tartania a termék markolatait a munkavégzés közben. Ha visszarúgás történik, akkor előfordulhat, hogy a láncfék nem állítja le a fűrészláncot, mielőtt az hozzáérne Önhöz. Emellett van néhány olyan pozíció, amelyben a keze nem tud hozzáérni az első kézvédőhöz a láncfék aktiválásához.

- **A tehetetlenségi kioldómechanizmus mindig aktiválni fogja a láncfékét visszarúgás közben?**

Nem. Először is, a láncféknek megfelelően kell működni. A láncfék ellenőrzésével kapcsolatos utasításokat illetően tekintse át a következőt: *A termék biztonsági eszközeinek karbantartása és ellenőrzése* 52. oldal. Javasoljuk, hogy minden alkalommal végezze el a termék használata előtt. Emellett a visszarúgás erejének elég intenzívnek kell lenni ahhoz, hogy aktiválja a láncfékét. Ha a láncfék túl érzékeny, akkor nehéz műveletek közben aktiválódhat.

- **A láncfék mindig megvéd majd engem a sérülésektől visszarúgás esetén?**

Nem. A láncféknek megfelelőképpen kell működni ahhoz, hogy védelmet biztosítson. Emellett a láncféknek is aktiválódnia kell a visszarúgás közben, hogy megállítsa a fűrészláncot. Ha Ön a vezetőlemez közelében van, akkor előfordulhat, hogy a láncféknek nem lesz elég ideje a fűrészlánc leállítására, mielőtt az Önhöz ér.



FIGYELMEZTETÉS: Kizárólag Ön és a megfelelő munkavégzési technika képes a visszarúgások megelőzésére.

A termék elindítása

1. Ellenőrizze a kapcsológombot és a kapcsológomb reteszét. Lásd: *A kapcsológomb reteszének ellenőrzése* 53. oldal.
2. Nyomja előre felé az első kézvédőt a láncfék bekapcsolásához.

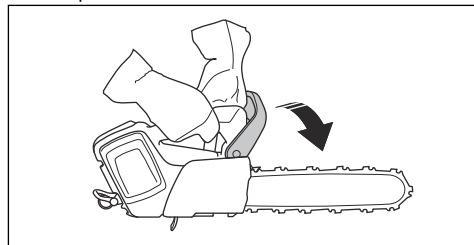

3. Helyezze az akkumulátort az akkumulátortartóba.

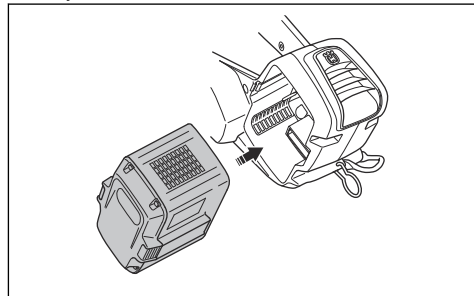

VIGYÁZAT: Győződjön meg róla, hogy az akkumulátor megfelelően illeszkedik-e az akkumulátortartóba. Ha az akkumulátor nem megy bele könnyen az akkumulátortartóba, akkor az akkumulátor nem megfelelően van behelyezve.

4. Nyomja le az akkumulátor alsó részét, amíg egy kattánást nem hall.

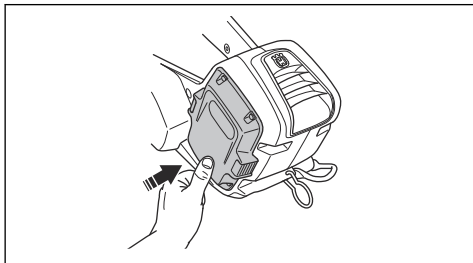

5. Nyomja le és tartsa lenyomva az indító-/leállítógombot, amíg a zöld LED világítani nem kezd.

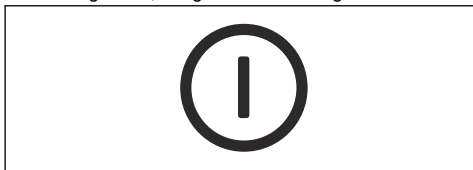

FIGYELMEZTETÉS: Ha egy fán indítja be a terméket, akkor aktiválnia kell a láncféket, mielőtt a terméket a kötelére engedné.

A SavE funkció használata

A SavE funkció csökkenti a láncsebességet és a termék teljesítményét.

1. Nyomja meg gyorsan a SavE gombot. A zöld LED felgyullad.
2. A funkció leállításához nyomja meg ismét a SavE gombot. A zöld LED kialszik.



A fogantyúfűtés be- és kikapcsolása (T542i XPG)

A termék fűtött fogantyúkkal rendelkezik.

4. Tartsa lenyomva a SavE gombot 1 másodpercig a fogantyúfűtés bekapcsolásához. A fogantyúfűtés-jelző világítani kezd.



- A fogantyúfűtés kikapcsolásához nyomja meg gyorsan a SavE gombot. A fogantyúfűtés-jelző kialszik.

Olajsintjelző

Az olajsintjelző mutatja, hogy mikor kell betölteni a láncolajat.

1. Amikor az olajsintjelző világítani kezd, töltsön be láncolajat. Lásd: *A megfelelő láncolaj használata* 46. oldalon.
2. Indítsa el a terméket, és várjon 1–2 percet. Az olajsintjelző kialszik.

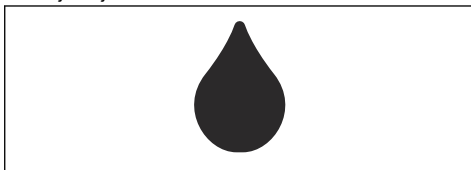

A termék leállítása

1. Nyomja le és tartsa lenyomva a leállítógombot, amíg a zöld LED ki nem alszik.



2. Nyomja le az akkumulátorkioldó gombokat, és a véletlen beindítás elkerülése érdekében távolítsa el az akkumulátort az akkumulátortartóból.

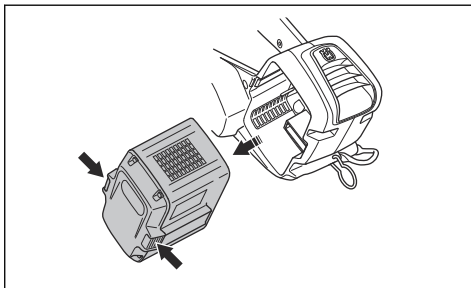

A munkavégzési technikával kapcsolatos általános tudnivalók

Az alábbiakban néhány általános tudnivalót biztosítunk a termék használatára vonatkozóan.



FIGYELMEZTETÉS:

A kézikönyvben olvasható, munkavégzéssel kapcsolatos információk nem tekinthetők megfelelő képzésnek a faápolási termék működtetéséhez. A terméket kizárólag speciális képzésben részesült faápolási gépkezelők használhatják! A láncfűrész megfelelő képzés nélküli használata súlyos sérüléseket okozhat. Ne próbálkozzon olyan munkával, amellyel kapcsolatban úgy véli, hogy nincs hozzá elegendő szaktudása!

- A húzó irányú vágás az, amikor a vezetőlemez alsó részével végez vágást. A fűrészlánc áthalad a fán a vágás során. Ebben a pozícióban jobban irányítható a termék és a visszarúgási zóna pozíciója.

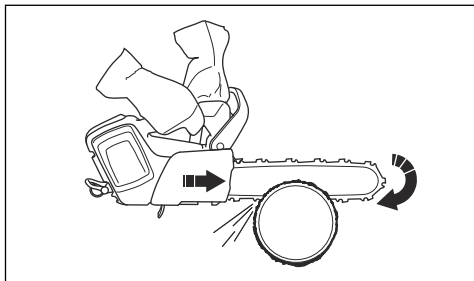

- A toló irányú vágás az, amikor a vezetőlemez felső részével végez vágást. Ekkor a fűrészlánc a kezelő irányába tolja el a terméket.

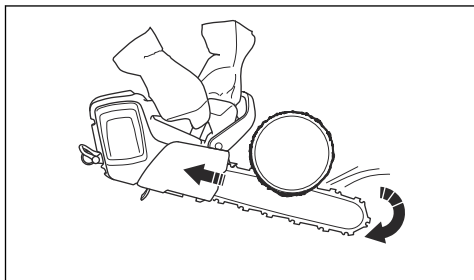

FIGYELMEZTETÉS: Toló irányú vágás esetén körültekintően kell eljárni. Ha a láncfűrész elakad a törzsben, a termék Ön felé nyomódhat. Ezt az erőt meg kell akadályozni, mert ellenkező esetben fennáll a veszélye annak, hogy a vezetőlemez visszarúgási

zónája hozzáér a fához. Ez visszarúgást fog okozni.

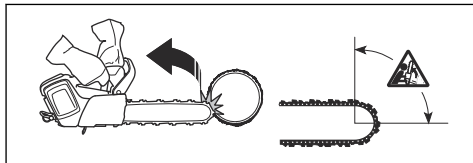

- A vágás során teljes fordulatszámom működtesse a gépet.
- Minden vágás után engedje fel a kapcsológombot.



VIGYÁZAT: A motor károsodhat akkor, ha túl hosszú ideig járatták maximális fordulatszámom és terhelés nélkül. Erre példa az, ha a fűrészlánc nem fejt ki ellenállást a vágás során.

A termék előkészítése a fán végzett munkához

Talajon álló dolgozó

Talajon álló dolgozóként hajtsa végre a következő lépéseket.

1. Vizsgálja meg a terméket.
2. Töltse fel az akkumulátort.
3. Csatlakoztassa egy jóváhagyott biztonsági heveder végét a kötélakasztóhoz.

Megjegyzés: A biztonsági heveder biztosítja, hogy a termék ne ütődjön hozzá a talajhoz, ha leesik.

4. Ügyeljen arra, hogy a biztonsági heveder másik végén legyen egy karabiner.

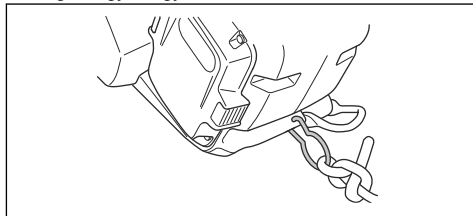

5. Indítsa be a terméket.
6. Állítsa le a terméket.
7. Aktiválja a láncféket.
8. Emelje fel a terméket a fán tartózkodó kezelőhöz. Használjon emelőeszközöket.



FIGYELMEZTETÉS:

Győződjön meg arról, hogy a termék megfelelően csatlakoztatva van, mielőtt felemeli a fára.

Fán tartózkodó dolgozó

Fán tartózkodó dolgozóként kövesse az alábbi utasításokat.

1. Mielőtt lecsatolja a biztonsági kötelet az emelőszközről, csatolja a terméket a hevederhez. Csatolja a terméket a hevederhez a pántakaszttal vagy a biztonsági kötélén levő acélgűrűvel.

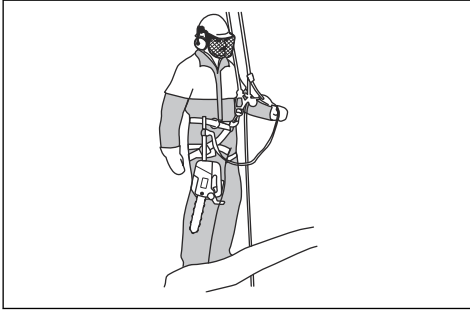

FIGYELMEZTETÉS: Csatolja a biztonsági kötelet a hevederen lévő javasolt rögzítési pontok egyikéhez.



FIGYELMEZTETÉS: Ha csak a biztonsági kötelet használja arra, hogy a terméket a hevederhez csatolja, akkor a terméket teljesen le kell eresztetni a biztonsági kötélén. Ne engedje el magasról a terméket.

2. Használjon jóváhagyott karabinereket, hogy a biztonsági kötél szabad végét a hevederen levő rögzítési ponthoz csatolja. Ez az elsődleges rögzítési pont.



VIGYÁZAT: A biztonsági kötelet csak a kötélakasztóhoz szabad csatlakoztatni.

3. Ügyeljen arra, hogy stabil és biztonságos helyzetben legyen a vágáshoz.
4. Vegye ki a terméket a másodlagos rögzítési pontból, indítsa el a terméket, és végezze el a vágást.
5. Közvetlenül a vágás befejezése után aktiválja a láncféket.

A termék fán történő működtetése



FIGYELMEZTETÉS: A legtöbb baleset akkor történik, amikor a kezelő nem rendelkezik teljes mértékű irányítással a termék vagy a munkavégzési pozíció felett.

- Tartson fen biztonságos munkavégzési pozíciót.

- Vízszintes darabokat csipőmagasságban, függőleges darabokat pedig köldökmagasságban vágjon.
- Két kézzel tartsa a terméket.
- Függőleges irányú ágakon történő munkavégzés közben ügyeljen arra, hogy stabilan álljon a lábán, és kis erőt fejtsen ki oldalirányban. Vezesse át a biztonsági kötelet egy másik csatlakoztatási ponton, ezáltal megszüntetve vagy megelőzve az egyre nagyobb oldalirányú erőket. Emellett egy állítható kötelet is rögzíthet közvetlenül a hevederből egy másik csatlakoztatási ponthoz.

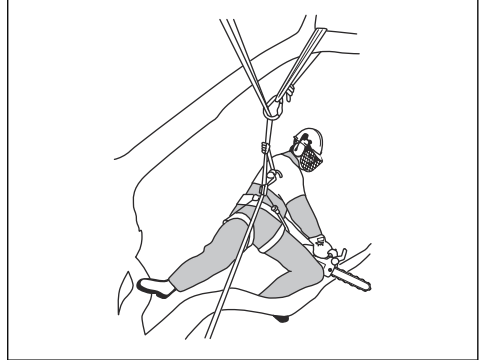

- A biztonságos munkavégzési pozíció megtartásához használjon lábhurkot.



- Rendszeres időközönként végezze el a heveder, az öv és a kötelek ellenőrzését.

- Ha a termékkel együtt kell másznia, csatlakoztassa a terméket a hevederen lévő hátsó csatlakoztatási ponthoz. A hátsó csatlakoztatás távol fogja tartani a terméket a mászókötelektől, és biztosítani fogja, hogy a tömege a gerince mentén közepén legyen alátámasztva.

kell akkor, ha a terméket leereszti a hevederére.

Beakadt termék eltávolítása

1. Állítsa le a terméket.
2. Rögzítse a terméket a fa belső részén, a rönk vágás felőli oldalán vagy egy másik eszköztartó kötélén.
3. Óvatosan húzza ki a fűrész a vágásból, közben szükség szerint megemelve az ágat.



FIGYELMEZTETÉS: Ne próbálja meg kirántani a terméket. Súlyos sérülés veszélye.

4. Szükség esetén használjon kézi fűrész vagy egy másik láncfűrész a termék kiszabadításához. Vágja el az ágat legalább 30 cm/12 hüvelyk távolságra a beakadt terméktől. A vágást a termék beakadási helyéhez képest a külső részen végezze el.

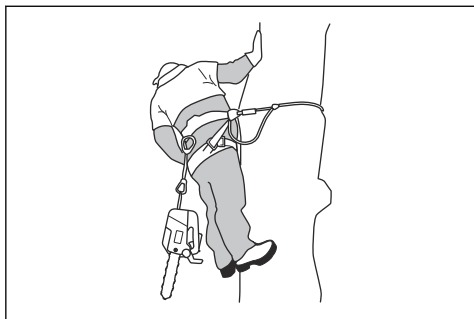

FIGYELMEZTETÉS:

A láncfékek mindenképpen aktiválni

Karbantartás

Bevezető



FIGYELMEZTETÉS: A termék karbantartása előtt olvassa el és értelmezze a biztonsággal foglalkozó fejezetet.

Alább következik egy lista a termék karbantartásával kapcsolatos lépésekről. Lásd: *Karbantartás51. oldal*on a további információkért.

Karbantartási terv



FIGYELMEZTETÉS: Karbantartási munkák előtt távolítsa el az akkumulátort.

Karbantartás	Használat előtt	Hetente	Havi
Tisztítsa le a termék külső alkatrészeit.	X		
Ellenőrizze, hogy biztonsági szempontból megfelelő-e a kapcsológomb és a kapcsológomb reteszének működése.	X		
Tisztítsa le a láncféket és ellenőrizze a fék biztonságos működését. Ellenőrizze, hogy sértetlen-e a láncfogó. Szükség esetén cserélje ki.	X		
Az egyenletes kopás érdekében fordítsa meg a vezetőlemezt. Győződjön meg arról, hogy a vezetőlemez kenőjárata nincs-e eltömődve. Tisztítsa ki a lánchornyot.	X		
Győződjön meg arról, hogy a vágófelszerelés és a vágófelszerelés védőburkolata repedésektől és sérülésektől mentes. Cserélje le a vágófelszerelést vagy a vágófelszerelés védőburkolatát, ha repedések vannak rajtuk, vagy ha valamilyen behatás érte őket.	X		
Győződjön meg arról, hogy a vezetőlemezre és a fűrészláncra elegendő olaj jut.	X		

Karbantartás	Használat előtt	Hetente	Havi
Végezze el a fűrészlánc ellenőrzését. Nézze meg, hogy nincsenek-e rajta repedések, és ellenőrizze, hogy a fűrészlánc nem merev vagy túlságosan kopott-e. Ha szükséges, cserélje ki.	X		
Élezze meg a fűrészláncot. Ellenőrizze a feszességét és az állapotát. Ellenőrizze a csillagkereket kopás szempontjából, és szükség esetén cserélje le.	X		
Tisztítsa meg a termék levegőbeömlő nyílását.	X		
Ellenőrizze, hogy a csavarok és anyák szorosan rögzülnek-e.	X		
Ellenőrizze, hogy a billentyűzet megfelelően működik-e, illetve sértetlen-e.	X		
Reszelő használatával távolítsa el az esetlegesen kialakult sorjakat a vezetőlémez széleiről.		X	
Kenje meg a tűgörgős csapágyat. Lásd: <i>A tűgörgős csapágy olajozása</i> 58. oldalon.		X	
Végezze el az akkumulátor és a termék közötti csatlakozások ellenőrzését. Végezze el az akkumulátor és az akkumulátortöltő közötti csatlakozás ellenőrzését.			X
Üritse ki és tisztítsa meg az olajtartályt.			X
Finoman fúvassa át sűrített levegővel a termék és az akkumulátor hűtőnyílásait.			X
Ellenőrizze a tengelykapcsoló közepét, a tengelykapcsoló dobot és a tengelykapcsoló rugót.			X

A termék biztonsági eszközeinek karbantartása és ellenőrzése

Az első kézvédő ellenőrzése

Rendszeresen végezze el az első kézvédő ellenőrzését.

1. Ügyeljen rá, hogy az elülső kézvédőn ne keletkezzen sérülés, például repedés.

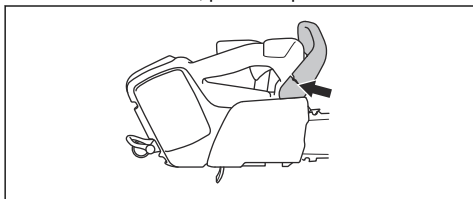

2. Ellenőrizze, hogy szabadon mozog-e az elülső kézvédő, és hogy biztonságos módon csatlakozik-e a termékhez.

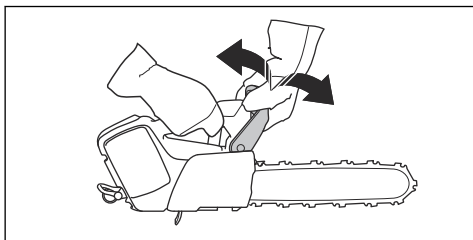

A fékhatás ellenőrzése

1. Indítsa be a terméket, és ügyeljen, hogy a fűrészlánc se a talajhoz, se egyéb tárgyakhoz ne érjen hozzá. Az utasításokat illetően lásd: *A termék elindítása* 47. oldalon.
2. Tartsa erősen a terméket. Helyezze a kezeit a markolatok köré.

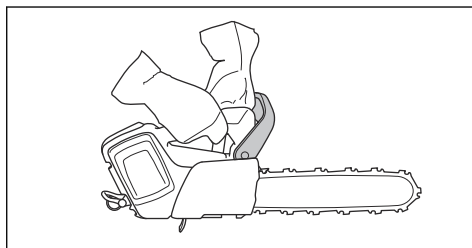

3. Adjon teljes gázt, és a bal csuklóját döntse előre a láncfék aktiválásához.

4. Győződjön meg arról, hogy a fűrészlánc azonnal leáll.

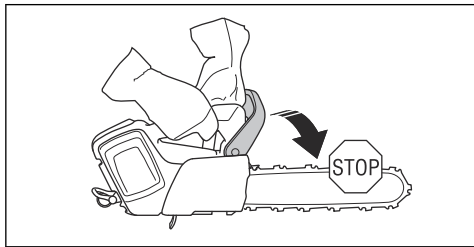

FIGYELMEZTETÉS: Eközben ne engedje el az elülső markolatot!

A kapcsológomb reteszének ellenőrzése

1. Győződjön meg arról, hogy a kapcsológomb és a kapcsológomb retesze akadálymentesen mozog-e, valamint hogy a visszatérítő rugó megfelelően működik-e.

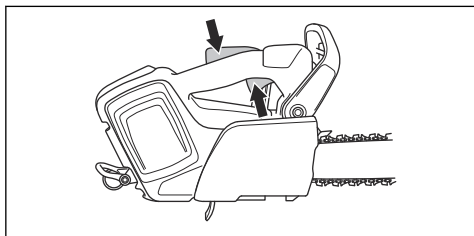

2. Nyomja előre a kapcsológomb reteszét (A), majd nyomja le (B). Nyomja a kapcsológomb reteszét a fogantyúhoz, és győződjön meg arról, hogy az elengedésekor a retesz visszatér-e az eredeti helyzetébe.

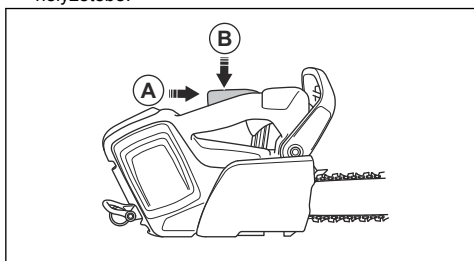

3. Ellenőrizze, hogy reteszelve van-e a kapcsológomb üresjáratú pozíciónál, amikor fel van engedve a retesze.

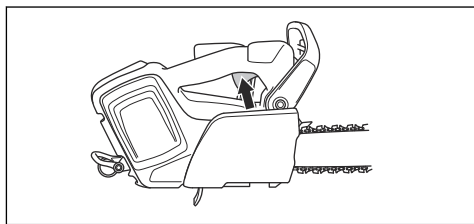

4. Kapcsolja be a terméket, és kapcsoljon teljes teljesítményre.
5. Engedje el a kapcsológombot, és győződjön meg arról, hogy a lánc megáll és nyugalomban marad.



FIGYELMEZTETÉS: Ha a fűrészlánc alapjáratú helyzetben lévő kapcsológombbal is forog, forduljon az illetékes szakszervizhez.

A láncfogó ellenőrzése

1. Győződjön meg arról, hogy a láncfogó nem sérült.
2. Győződjön meg arról, hogy a láncfogó stabil, és illeszkedik a termék testéhez.

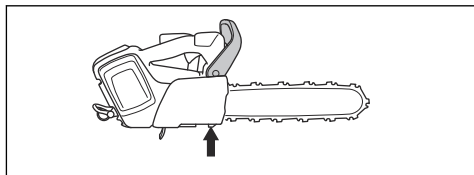

A felhasználói felület funkcióinak ellenőrzése

1. Indítsa be a terméket. Lásd: *A termék elindítása* 47. oldalon.
2. Nyomja le és tartsa lenyomva az indító-/leállítógombot.
3. Győződjön meg arról, hogy a termék leállt-e, valamint hogy a zöld LED kialudt-e.



Az akkumulátor és az akkumulátortartó ellenőrzése

1. Tisztítsa meg az akkumulátort és az akkumulátortartót egy puha kefe segítségével.

2. Tisztítsa meg a hűtőnyílásokat és az akkumulátorcsatlakozókat.

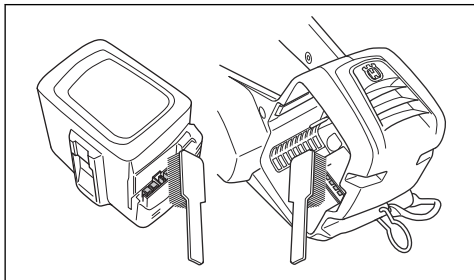

3. Ellenőrizze, hogy az akkumulátoron nincs-e repedés vagy egyéb sérülés.

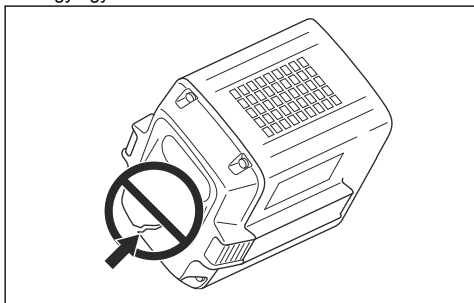

Az akkumulátortöltő ellenőrzése

1. Győződjön meg arról, hogy az akkumulátortöltő és a tápfórárs kábele nem sérült. Ellenőrizze, hogy nincsenek-e rajta repedések vagy egyéb sérülések.

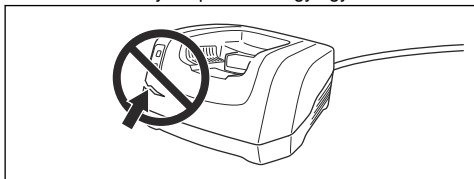

A hűtőrendszer kitisztítása

A hűtőrendszer alacsonyan tartja a motor hőmérsékletét. A hűtőrendszer a termék bal oldalán található levegőbeömlőt, valamint a motoron lévő ventilátort foglalja magában.

A hűtőrendszer a termék egyik oldalán található levegőbeömlőt, valamint a motoron lévő ventilátort foglalja magában.

1. Tisztítsa meg kefével a hűtőrendszert hetente egyszer, illetve szükség esetén ennél gyakrabban.

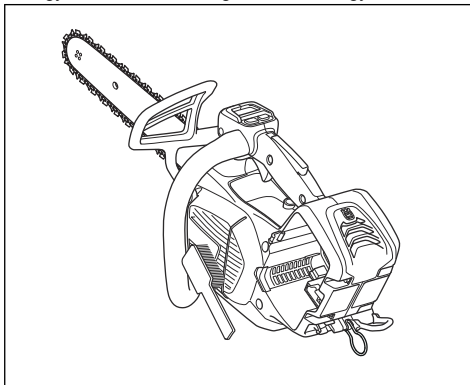

2. Ellenőrizze, hogy nem szennyeződött-e a hűtőrendszer, illetve nincs-e eltömődve.



VIGYÁZAT: A szennyeződött vagy eltömődött hűtőrendszer miatt a termék túlmelegedhet. Ez a termék károsodását okozza.

A fűrészlánc élezése

A vezetőlemezzel és a fűrészlánccal kapcsolatos tudnivalók



FIGYELMEZTETÉS: A fűrészlánc használata és karbantartása során használjon védőkesztyűt. A nem mozgó fűrészlánc is sérüléseket okozhat.

A kopott vezetőlemezt és fűrészlánccot a Husqvarna által javasolt vezetőlemez és fűrészlánc kombinációjára cserélje le. Erre azért van szükség, hogy megmaradjanak a termék biztonsági funkciói. A cserevezetőlemezek és -fűrészlánccok általunk ajánlott kombinációit illetően tekintse át a következőt: *Tartozékok62. oldalon.*

- Vezetőlemez hossza, hüvelyk/cm. A vezetőlemez hosszával kapcsolatos adatok általában a vezetőlemez hátsó részén szerepelnek.

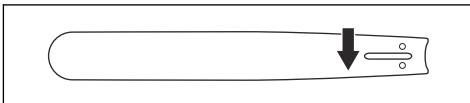

- Fogak száma a vezetőlemez orrkerekén (T).

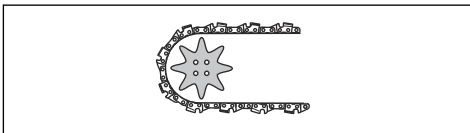

- Láncosztás, hüvelyk. A lánc vezetőszemei közötti távolságnak egyeznie kell a láncvezető végén lévő lánckerék és a meghajtó lánckerék fogai közötti távolsággal.

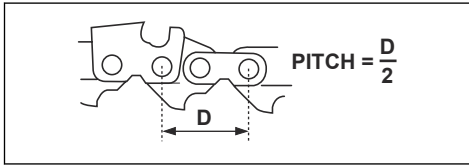

- Meghajtószemek száma. A meghajtószemek számát a vezetőlemez típusa határozza meg.

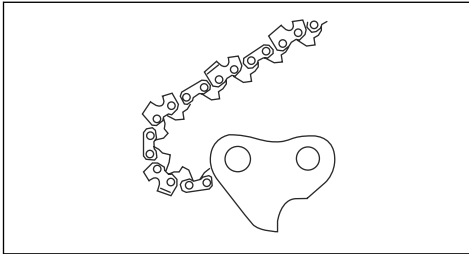

- A vezetőlemez nyomszélessége, hüvelyk/mm. A vezetőlemez vágatának szélessége ugyanolyan kell, hogy legyen, mint a lánc meghajtószemeinek.

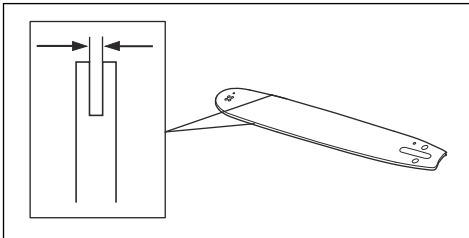

- Láncolajozó nyílás, és nyílás a láncfeszítőhöz. A vezetőlemeznek a terméknek megfelelőnek kell lennie.

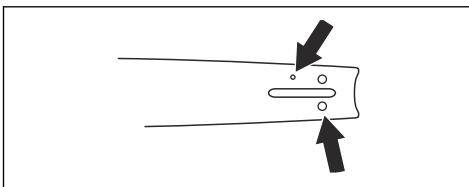

- Meghajtószemek szélessége, mm/hüvelyk.

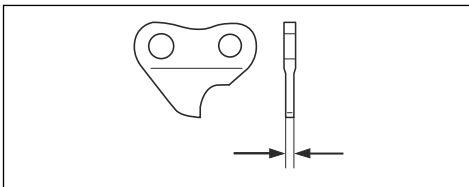

A vágószemek élezésével kapcsolatos általános tudnivalók

Ne használjon tompa fűrészláncot. Ha a fűrészlánc tompa, akkor nagyobb nyomást kell kifejteni ahhoz, hogy a vezetőlemez áthaladjon a fán. Ha a fűrészlánc nagyon tompa, akkor nem jön létre faforgács, csak fűrészpor.

Az éles fűrészlánc könnyedén áteszi magát a fán, és a faforgácsok hosszúak és vastagok lesznek.

A vágófog (A) és a mélység (B) együttesen teszi ki a fűrészlánc vágásra szolgáló részét, a vágószerszámot. A kettő magassága közötti különbség adja ki a vágási mélységet (vágásmélység-beállítás).

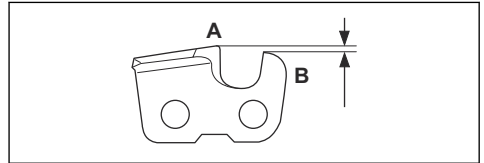

A vágószemek élezésekor a következőkre kell figyelni:

- Reszelési szög.

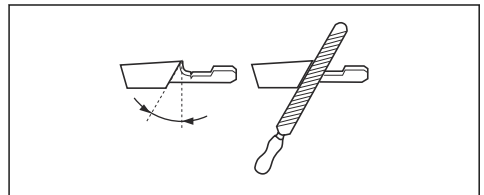

- Vágási szög.

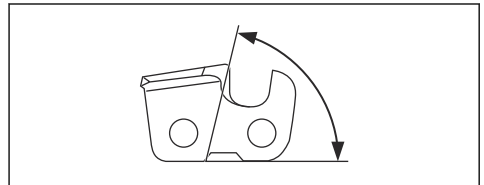

- Reszelőpozíció.

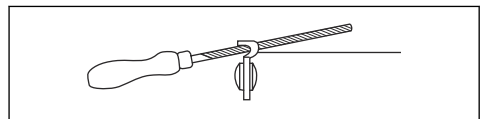

- Hengeres reszelő átmérője.

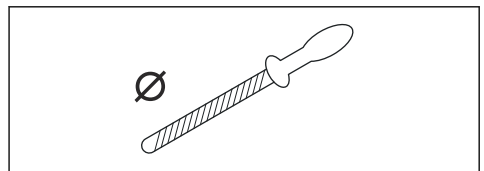

Megfelelő eszköz hiányában nem egyszerű megélezni a fűrészláncot. Használjon egy ajánlott Husqvarna reszelősablont. Ez elő fogja segíteni a maximális vágási teljesítmény fenntartását, illetve minimális szinten tartja a visszarúgás kockázatát.



FIGYELMEZTETÉS: A visszarúgás ereje nagymértékben megnő, ha nem követik az élezésre vonatkozó utasításokat.

Megjegyzés: Lásd: *Tartozékok62. oldalon* a fűrészlánc élezésével kapcsolatos tudnivalókról.

A vágószemek élezése

1. A vágófogakat hengeres reszelővel és reszelősablonnal élezze meg.

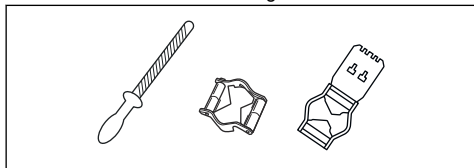

Megjegyzés: A Husqvarna által az Ön fűrészláncához ajánlott reszelőt és sablont illetően lásd: *Tartozékok62. oldalon*.

2. Helyezze el megfelelő módon a reszelősablont a vágószemen. Lásd a reszelősablomhoz mellékelt utasításokat.
3. A reszelőt a vágófogak belső oldaláról kifelé mozgassa. Csökkentse a nyomást a húzó irányú vágáson.

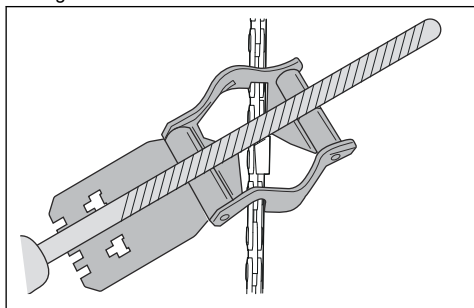

4. Távolítsa el az anyagot az összes vágófog egyik oldaláról.
5. Fordítsa meg a terméket, és a másik oldalról is távolítsa el az anyagot.
6. Ügyeljen arra, hogy minden vágófog azonos hosszúságú legyen.

A vágásmélység-beállítás módosításával kapcsolatos általános tudnivalók

A vágásmélység-beállítás (C) csökken, amikor megélezik a vágófogakat (A). A maximális vágási teljesítmény megtartása érdekében el kell távolítani a reszelés során létrejött anyagokat a mélységhatárolóról (B), hogy megkapjuk az ajánlott vágásmélység-beállítást. Az adott fűrészlánc megfelelő vágásmélység-beállításának elérésével kapcsolatos utasításokat illetően lásd: *Tartozékok62. oldalon*.

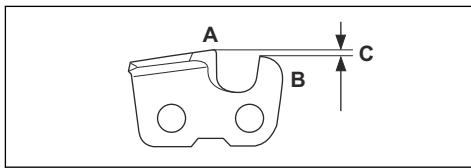

FIGYELMEZTETÉS: A visszarúgás kockázata megnő, ha a mélységhatároló távolsága túl nagy!

A mélységhatároló beállításának módosítása

A vágásmélység-beállítás módosítása és a vágószemek élezése előtt tekintse át a következőt *A vágószemek élezése56. oldalon* az utasításokért: Azt javasoljuk, hogy minden harmadik láncélezés után végezze el a mélységhatároló távolságának beállítását.

Javasoljuk, hogy a mélységhatároló beállításához használja a sablont, hogy pontosan le tudja mérni a távolságot, és el tudja érni a helyes oldalszöget.

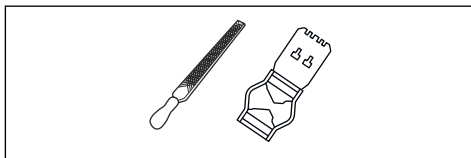

1. Lapos reszelőt és mélységhatároló eszközt használjon a vágásmélység-beállításához. A mélységhatároló beállításához kizárólag egy ajánlott Husqvarna sablont használjon, hogy a távolságot pontosan tudja lemérni, és a helyes oldalszöget tudja elérni.
2. Helyezze a mélységhatároló eszközt a fűrészlánc fölé.

Megjegyzés: Az eszköz használatával kapcsolatos további tudnivalókat illetően tekintse át a mélységhatároló csomagolását.

3. A laposreszelő használatával távolítsa el a mélységhatároló kiálló részéről a felesleget.

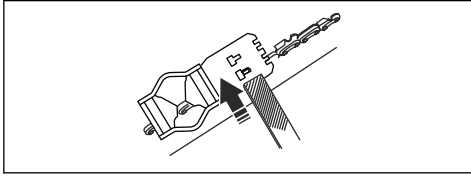

A fűrészlánc feszességének beállítása



FIGYELMEZTETÉS: Ha a feszesség nem megfelelő, a fűrészlánc leugorhat a vezetőlemeztől, ami súlyos sérülést vagy halált okozhat.

A fűrészlánc használat során meghosszabbodik. Rendszeresen állítsa be a fűrészláncot.

1. Lazítsa ki a csillagkerék burkolatát és a láncfeket rögzítő anyát. Használja a kombinált csavarkulcsot.

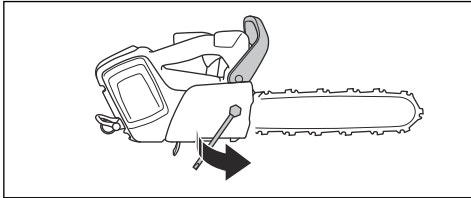

2. Emelje meg a vezetőlemez elejét, és forgassa el a feszítőcsavart. Használja a kombinált csavarkulcsot.
3. Szorítsa meg a fűrészláncot, amíg szorosan rá nem fekszik a vezetőlemeze.

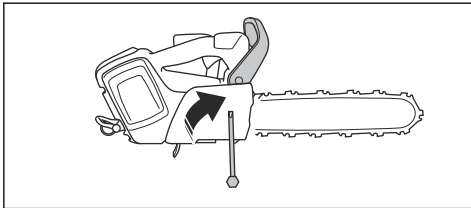

4. Szorítsa meg a vezetőlemez anyacsavarját a kombinált csavarkulccsal, és közben emelje fel a vezetőlemez elülső részét.

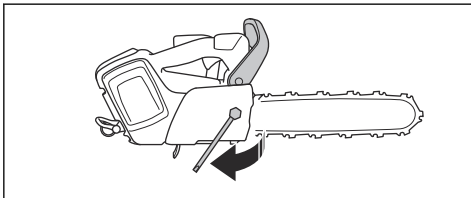

5. Győződjön meg arról, hogy a lánc kézzel szabadon körbehúzható-e, és hogy nem lóg-e lazán a vezetőlemeztől.

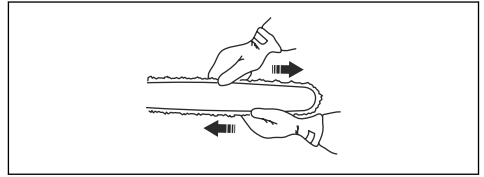

Megjegyzés: A termék feszítőcsavar-pozícióját illetően tekintse át a következőt: *A termék áttekintése* 33. oldalon.

A fűrészlánc kenésének ellenőrzése

Minden harmadik akkumulátortöltés után ellenőrizze a fűrészlánc kenését.

1. Indítsa el a terméket, és hagyja járni teljes fordulatszámra. Tartsa a vezetőlemezt kb. 20 cm-re (8 hüvelyk) egy világos színű felület felett.
2. Ha a fűrészlánc kenése megfelelő, akkor a felületen 1 percnél belül egyértelmű olajcsík fog megjelenni.



3. Ha nem megfelelő a fűrészlánc kenése, végezze el a következő ellenőrzéseket.
- a) A vezetőlemez olajcsatornájának ellenőrzésével állapítsa meg, hogy nincs-e eltömődve. Szükség esetén tisztítsa meg a csatornát.

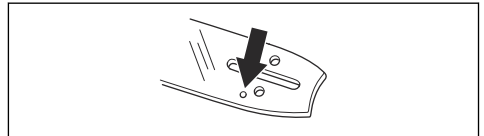

- b) Ellenőrizze, hogy tiszta-e a vezetőlemez szélén lévő váját. Szükség esetén tisztítsa meg a csatornát.

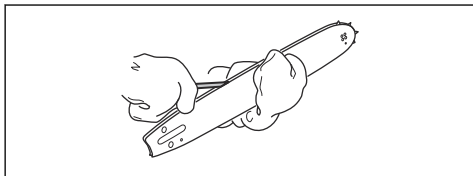

- c) Ellenőrizze, hogy az orrkerék szabadon forog-e, és hogy nincs-e eldugulva a vezetőlemez csúcsán lévő kenőnyílás. Tisztítsa meg és kenje meg, ha szükséges.

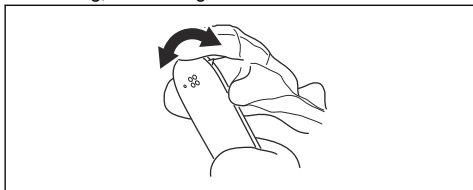

4. Ha a fűrészlánc kenése a fenti lépések elvégzése után sem működik, forduljon az illetékes szakszervizhez.

A lánckerék koszorú ellenőrzése

A kapcsolódob egy cserélhető lánckerék koszorúval rendelkezik.

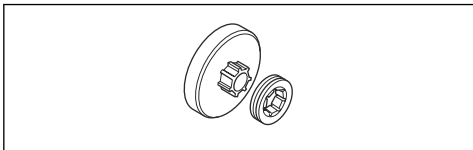

1. Ellenőrizze, hogy nincs-e eltömődve a lánckerék koszorú. Ha szükséges, cserélje ki.
2. Amikor láncot cserél, mindig cserélje ki a lánckerék koszorút is.

A tűgörgős csapágó olajozása

1. Mozdítsa hátrafelé az első kézvédőt a láncfék kikapcsolásához.
2. Távolítsa el a vezetőlemez-t rögzítő anyacsavarokat, és vegye le a tengelykapcsoló fedelét.

Megjegyzés: Bizonyos modelleken egyetlen vezetőlemez-rögzítő anyacsavar található.

3. Helyezze a terméket stabil felületre, úgy, hogy a tengelykapcsoló dobja felfelé áll.

4. Kenje meg a tűgörgős csapágókat egy zsírpópisztollyal. Kiváló minőségű motorolajat vagy csapágózsírt használjon.

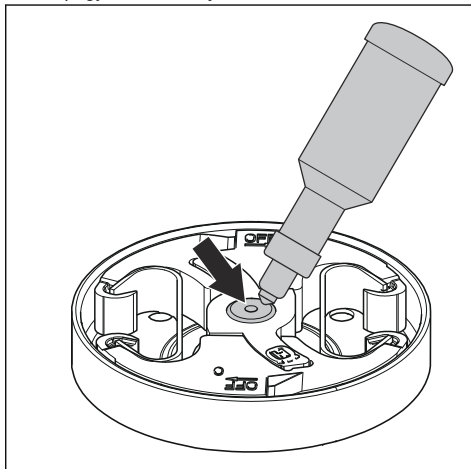

A vágószerkezet ellenőrzése

1. Győződjön meg arról, hogy nincsenek repedések a szegecseken és a szemeken, és hogy egyik szegecs sem laza. Szükség esetén cserélje ki.

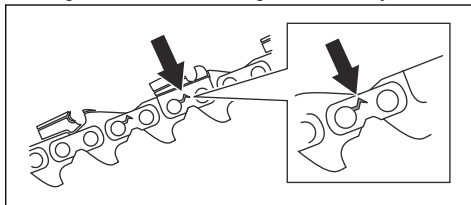

2. Győződjön meg arról, hogy a fűrészlánc könnyen hajlítható. Ha a fűrészlánc merev, cserélje le.
3. Hasonlítsa össze a láncot egy új láncsal annak megállapításához, hogy a szegecsek és a meghajtószemek elhasználódtak-e.
4. Cserélje ki a fűrészláncot, a vágófog leghosszabb része rövidebb, mint 4 mm/0,16 hüvelyk. Emellett akkor is ki kell cserélni a fűrészláncot, ha repedések vannak a vágószemekben.

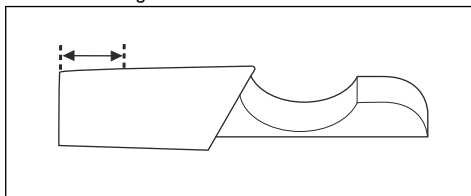

A vezetőlemez ellenőrzése

1. Ellenőrizze, hogy nincs-e eltömődve az olajcsatorna. Szükség esetén tisztítsa meg.

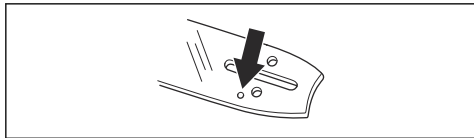

2. Ellenőrizze, hogy nincs-e sorja a vezetőlemez szélein. Reszelő segítségével távolítsa el a sorjákat.

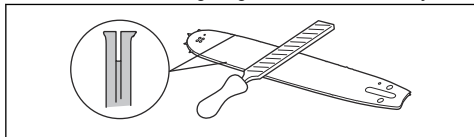

3. Tisztítsa meg a vezetőlemez vágóját.

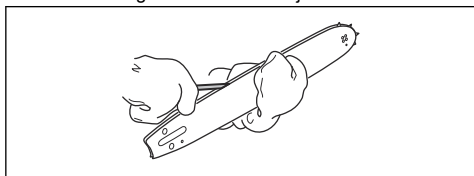

4. Ellenőrizze, hogy nem kopott-e a vezetőlemez vágója. Szükség esetén cserélje ki a vezetőlemezt.

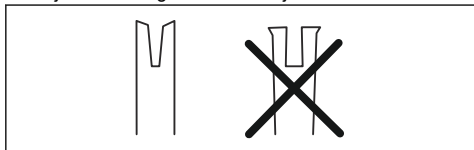

5. Ellenőrizze, hogy nem durva vagy nagyon kopott-e a vezetőlemez csúcsa.

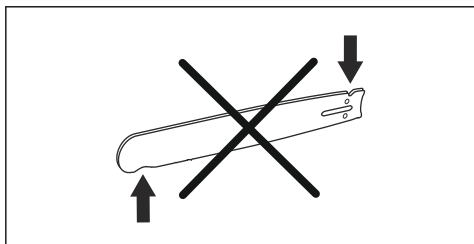

6. Ellenőrizze, hogy az orrkerék szabadon forog-e, és hogy nincs-e eldugulva a vezetőlemez csúcsán lévő kenőnyílás. Szükség esetén tisztítsa meg és kenje meg.

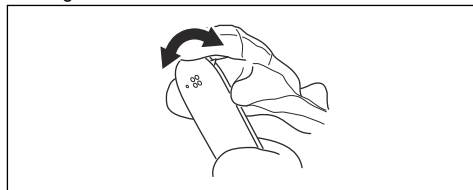

7. Naponta fordítsa meg a vezetőlemezt az élettartama meghosszabbítása érdekében.

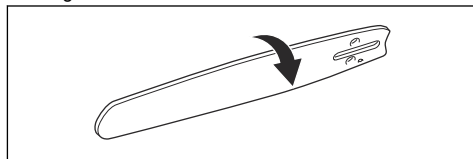

A láncolajáramlás beállítása



FIGYELMEZTETÉS: Az olajszivattyú beállításának elvégzése előtt állítsa le a motort.

- Fordítsa el az olajszivattyú beállítócsavarját. Használjon csavarhúzózt vagy a kombinált csavarkulcsot.

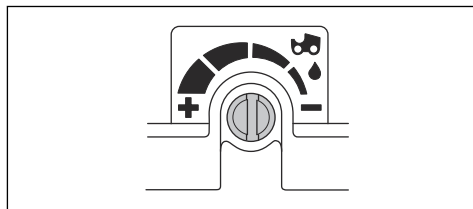

- a) Az olajáramlás növeléséhez fordítsa el a beállítócsavart az óramutató járásával ellentétes irányba.
- b) Az olajáramlás csökkentéséhez fordítsa el a beállítócsavart az óramutató járásával egyező irányba.

Hibaelhárítás

Felhasználói felület

LED-kijelző	Lehetséges hibák	Lehetséges megoldás
Villog a figyelmeztetésjelző.	A láncfék be van kapcsolva.	Engedje ki a láncfékét.
	Hőmérséklet-ingadozás.	Hagyja lehűlni a terméket.
	Túlterhelés. A fűrészlánc nem tud forogni.	Szabadítsa ki a fűrészláncot.
	A kapcsológomb és az indító-/leállítógomb egyszerre lett megnyomva.	Engedje el a kapcsológombot a termék aktiválásához.
Villog a zöld aktiválási LED.	Alacsony akkumulátorfeszültség.	Töltse fel az akkumulátort.
Világít a figyelmeztetésjelző.	Szervizelés.	Forduljon az illetékes szakszervizhez.

Szállítás, tárolás és ártalmatlanítás

Szállítás és raktározás

- A mellékelt lítium-ion akkumulátorokra a veszélyes anyagokra vonatkozó jogszabályok követelményei érvényesek.
- Kereskedelmi szállításnál – harmadik fél és szállítmányozó cégek esetén is – a csomagolásra és címkézésre vonatkozó speciális előírásokat be kell tartani.
- A termék elküldése előtt forduljon egy veszélyes anyagok tekintetében szakképzett személyhez. Tartsa be az összes vonatkozó nemzeti előírást.
- Ha az akkumulátort becsomagolja, a szabadon álló érintkezőket le kell fedni ragasztószalaggal. Szorosan csomagolja be az akkumulátort, hogy az ne mozdulhasson el a csomagoláson belül.
- Tároláshoz vagy szállításhoz távolítsa el az akkumulátort.
- Helyezze az akkumulátort és az akkumulátortöltőt száraz, nedvesség- és fagymentes helyre.
- Ne tartsa az akkumulátort olyan helyen, ahol elektrosztatikus töltés lehet jelen. Ne tartsa az akkumulátort fém dobozban.
- Helyezze az akkumulátort közvetlen napfénytől védett helyre, ahol a hőmérséklet 5°C (41°F) és 25°C (77°F) között van.
- Helyezze az akkumulátortöltőt közvetlen napfénytől védett helyre, ahol a hőmérséklet 5°C (41°F) és 45°C (113°F) között van.
- Az akkumulátortöltőt csak 5°C (41°F) és 40°C (104°F) közötti környezeti hőmérséklet mellett használja.
- Hosszú ideig való tárolás előtt töltse fel az akkumulátort 30–50%-ra.
- Az akkumulátortöltőt száraz, zárt helyen tárolja.
- A tárolás során tartsa távol az akkumulátort az akkumulátortöltőtől. Ügyeljen arra, hogy gyermekek és más jogosulatlan személyek ne érhessenek a berendezéshez. A berendezést kulccsal zárható helyen tárolja.

- A hosszú ideig való tárolás előtt tisztítsa meg a terméket, és végezze el annak teljes karbantartását.
- A sérülések és a termék károsodásának elkerülése érdekében szállításkor és tároláskor használja a terméken található szállítási biztosító szerkezetet.
- Szállításkor rögzítse biztosan a terméket.

Az akkumulátor, az akkumulátortöltő és a termék ártalmatlanítása

Az alábbi szimbólum azt jelzi, hogy a termék nem minősül háztartási hulladéknak. Újrahasznosítását egy elektromos és elektronikus berendezések újrahasznosítására szolgáló ponton kell elvégezni. Ez

elősegíti a környezetre és a személyekre gyakorolt káros hatások megelőzését.

További információkért forduljon a helyi hatóságokhoz, hulladékártalmatlanítási szolgáltatást végző vállalkozáshoz vagy kereskedőjéhez.



Megjegyzés: A szimbólum a terméken vagy annak csomagolásán található.

Műszaki adatok

Műszaki adatok

	T542i XP	T542i XPG
Motor		
Típus	BLDC (szénkefe nélküli) 36 V	BLDC (szénkefe nélküli) 36 V
Tulajdonságok		
Kis energiájú mód	savE	savE
Kenőrendszer		
Olajszivattyú típusa	Állítható	Állítható
Olajtartály űrtartalma, l/cm ³	0,18/180	0,18/180
Tömeg		
Láncfűrész akkumulátor, vezetőlemez, fűrészlánc és üres olajtartály nélkül, kg	3,6	3,6
Víz elleni védettség szintje		
IPX4	Igen	Igen
Zajkibocsátás⁴		
Hangteljesítményszint, dB(A)-ben mérve	102	102
Hangteljesítményszint, garantált, L _{WA} dB(A)	104	104
Zajszintek⁵		
Hangnyomásszint a felhasználó fülénél, dB(A)	91	91

⁴ A környezetben a 2000/14/EK sz. EK irányelvvel összhangban hangteljesítményként mért zajkibocsátás (L_{WA}).

⁵ Az ekvivalens hangnyomásszintet az ISO 22868:2011 értelmében a különböző hangnyomásszintek időhöz viszonyított összenergiájaként számítják ki, változó munkakörülmények között. Az ekvivalens hangnyomásszint tipikus statisztikai eloszlása 1 dB (A) szórást mutat.

	T542i XP	T542i XPG
Rezgésszintek ⁶		
Elülső fogantyú, m/s ²	4,7	4,7
Hátsó fogantyú, m/s ²	4,1	4,1
Fűrészlánc/vezetőlemez		
Ajánlott vezetőlemez hossz, hüvelyk/cm	12-16/30-40	12-16/30-40
Alkalmazható vágáshossz, hüv./cm	11-15/28-38	11-15/28-38
Csillagkerék típusa/fogak száma	0,325"/7 (SP21G)	0,325"/7 (SP21G)
Maximális láncsebesség/(savE), m/s	24 (18)	24 (18)
A Bluetooth® technológiára vonatkozó rádiófrekvenciás adatok		
Frekvenciasáv, GHz	2,4-2,4835	2,4-2,4835
Kimeneti teljesítmény, max. dBm 0	0	0

Tartozékok

Vezetőlemez és fűrészlánc kompozíciók

Husqvarna T542i XP, T542i XPG esetében a következő vágófelszerelésekre vonatkozik jóváhagyás.

Vezetőlemez				Fűrészlánc		
Hossz, hüvelyk	Láncosztás, hüvelyk	Méret, mm	Max. orrsugár	Típus	Hossz, meghajtószemek (sz.)	Kis visszarúgás
12	0,325 mini	1,1	8T	Husqvarna SP21G	51	Igen
14					59	
16					64	







Reszelőberendezés és reszelési szögek

A Husqvarna reszelőszablonnal megfelelő reszelési szögből dolgozhat. Javasoljuk, hogy minden esetben

Husqvarna reszelőszablont használjon, így visszaállítható a fűrészlánc élessége. A cikkszámok az alábbi táblázatban olvashatók.

Ha nem tudja, hogy milyen fűrészlánc van az adott terméken, forduljon az illetékes szakszervizhez.

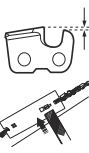
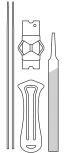
⁶ Rezgésszint az EN 62841-4-1 szabványnak megfelelően. A rezgésszintre vonatkozó jelentési adatok az 1 m/s² tipikus statisztikus ingadozásával (szórásával) rendelkeznek. Vágószerszeggel és az ajánlott lánc típusal felszerelt gépen mért eredmények alapján megállapított rezgési adatok. Ha a gép ettől eltérő vágószerszeggel van felszerelve, a rezgési szint max. ± 1,5 m/s² mértékben változhat.

							
SP21G	5/32 hüvelyk/4,0 mm	60°	30°	0°	0,025 hüvelyk/0,65 mm	5950046-01	5950047-01

A termék esetében jóváhagyott akkumulátorok

Megjegyzés: A vágószerkezet teljesítményének maximalizálása érdekében a Husqvarna az alábbi jóváhagyott akkumulátorok egyikének használatát

javasolja. Más akkumulátorok is használhatók, ebben az esetben azonban a vágószerkezet teljesítménye csökkenni fog.

Akkumulátor	BLi200X	BLi300
Típus	Lítium-ion	Lítium-ion
Akkumulátor kapacitása, Ah	5,2	9,4
Névleges feszültség, V	36	36
Tömeg, kg	1,4	2,0

Jóváhagyott akkumulátortöltők

Akkumulátortöltő	QC500
Bemeneti feszültség, V	100-240
Frekvencia, Hz	50-60
Teljesítmény, W	500

Megfelelőségi nyilatkozat

EU megfelelési nyilatkozat

A **Husqvarna AB**, SE-561 82 Huskvarna, Sweden (tel.: +46-36-146500), a saját felelősségére kijelenti, hogy a termék:

Leírás	Akkumulátoros láncfűrész faápolási célokra
Márka	Husqvarna
Típus/modell	T542i XP, T542i XPG
Megjelölés	2023-as és újabb sorozatszámok

teljes mértékben megfelelnek a következő EU-irányelveknek és szabályozásoknak:

Szabályozás	Leírás
2006/42/EK	„gépre vonatkozó”
2014/30/EMC	„elektromágneses megfelelésre vonatkozó”
2011/65/EU	„veszélyes anyagok alkalmazásának korlátozására vonatkozó”
2000/14/EK	„környezeti zajkibocsátásra vonatkozó”
2014/53/EU	„rádióberendezésekkel kapcsolatos”

valamint hogy az alábbi szabványok és/ vagy műszaki előírások kerültek alkalmazásra: EN 62841-1:2015/A11:2022 (IEC 62841-1:2014), EN ISO 11681-2:2011+A1:2017, EN ISO 12100:2010, EN 61000-6-3:2007+A1:2011+AC:2012, EN 61000-6-1:2007, EN IEC 63000:2018.

A Bluetooth®-funkcióval is rendelkező termékek esetén: ETSI EN 301 489-1 v.1.9.2, ETSI EN 301 489-17 v.3.2.4, ETSI EN 300 328 v.2.2.2.

Tanúsítványszámok: 0404/23/2585.

Bejelentett tanúsítási szervezet: A 0404, SMP Svensk Maskinprovning AB, Box 4053, SE-904 03 Umeå, Sweden elvégezte az EK-típusbevizsgálást a gépekről szóló irányelv (2006/42/EK) 12. cikkelyének 3b pontjával összhangban.

A SMP Svensk Maskinprovning AB a tanács 2000/14/EK irányelve V. függelékének való megfelelést is igazolta.

A zajkibocsátásra vonatkozó tájékoztatást illetően tekintse át a következőt: *Műszaki adatok61. oldal*on.

Huskvarna, 2023-09-15

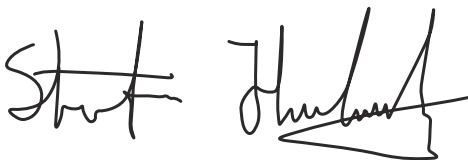

Stefan Holmberg, K+F igazgató, Technológiai menedzsment, Husqvarna AB.

A műszaki dokumentációk felelőse.



Bejegyzett védjegyek

A *Bluetooth®* szövegdjegy és embléma a(z) *Bluetooth SIG, inc.* bejegyzett védjegye, és ezen jelzések Husqvarna általi használata licenclés keretében történik.

SPIS TREŚCI

Wstęp.....	65	Transport, przechowywanie i utylizacja.....	92
Bezpieczeństwo.....	67	Dane techniczne.....	93
Montaż.....	76	Akcesoria.....	94
Przeznaczenie.....	77	Deklaracja zgodności.....	96
Przegląd.....	83	Zarejestrowane znaki handlowe.....	96
Rozwiązywanie problemów.....	92		

Wstęp

Przeznaczenie

Produkt ten jest przeznaczony do profesjonalnego utrzymania drzew, np. przycinania i rozbioru na części.

Uwaga: Przepisy państwowe lub lokalne mogą określać limit zastosowania produktu.

Opis produktu

Niniejszy produkt to model pilarki z silnikiem elektrycznym.

Nieustannie prowadzone są prace w celu zwiększenia bezpieczeństwa użytkownika i wydajności pracy. Dodatkowe informacje można uzyskać w centrum serwisowym.

Przegląd produktu

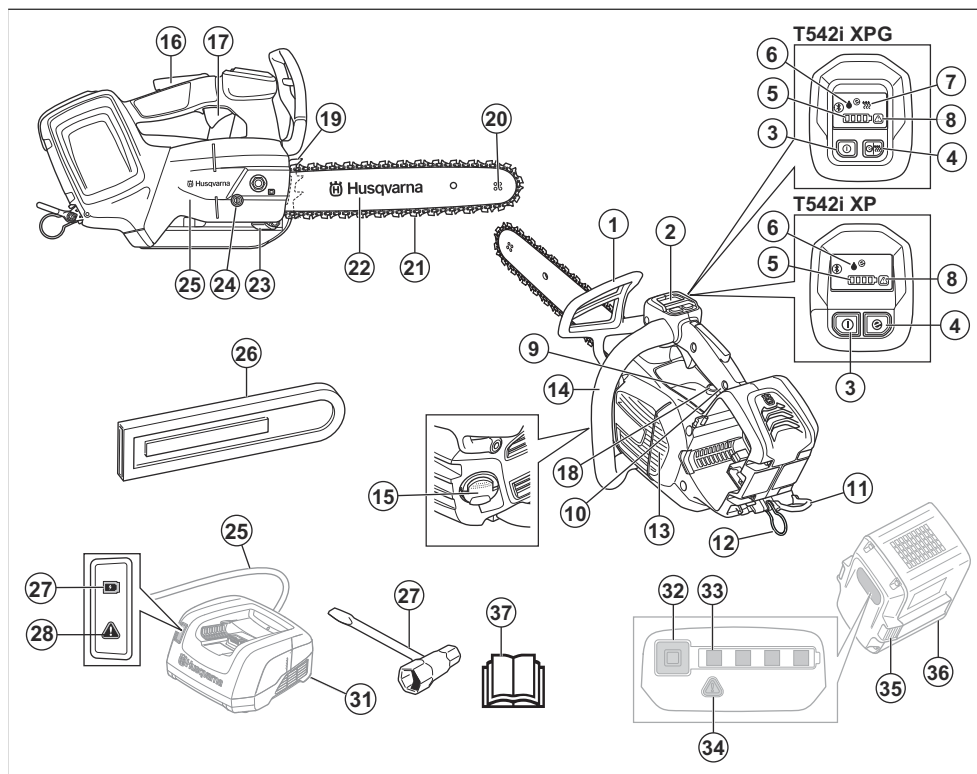

1. Przednia osłona dłoni i hamulec łańcucha

2. Interfejs użytkownika

3. Przycisk start/stop
4. Przycisk SavE
5. Wskaźnik akumulatora
6. Wskaźnik poziomu oleju
7. Wskaźnik ogrzewania uchwytów
8. Kontrolka ostrzegawcza
9. Naklejki informacyjne i ostrzegawcze
10. Uchwyt górny
11. Oczko paska
12. Oczko liny
13. Obudowa wentylatora
14. Uchwyt przedni
15. Zbiornik oleju do smarowania łańcucha
16. Blokada manetki gazu
17. Manetka gazu
18. Śruba regulacji oleju
19. Zderzak
20. Końcówka prowadnicy
21. Łańcuch pilarki
22. Prowadnica
23. Wychwytnik łańcucha
24. Śruba regulująca napięcie łańcucha
25. Pokrywa zębátky napędowej
26. Osłona prowadnicy
27. Wskaźnik stanu naładowania
28. Kontrolka ostrzegawcza
29. Przewód zasilający
30. Klucz dwustronny
31. Ładowarka akumulatora (akcesorium)
32. Przycisk, stan akumulatora
33. Stan akumulatora
34. Kontrolka ostrzegawcza
35. Przycisk odłączania akumulatora
36. Akumulator (akcesorium)
37. Instrukcja obsługi

Symbole znajdujące się na produkcie



Ryzyko poważnych obrażeń ciała lub śmierci operatora lub innych osób. Należy zachować ostrożność i prawidłowo korzystać z produktu. Przed użyciem produktu należy dokładnie przeczytać instrukcję obsługi i upewnić się, że wszystkie wskazówki zostały zrozumiane.



Należy nosić zatwierdzony kask ochronny oraz zatwierdzone ochronniki słuchu i wzroku.



Niniejszy produkt jest zgodny z obowiązującymi dyrektywami WE.

**UK
CA**

Ten produkt jest zgodny z przepisami obowiązującymi w Wielkiej Brytanii.



Etykieta emisji hałasu do środowiska zgodna z dyrektywami oraz przepisami UE i Wielkiej Brytanii (a także prawem Nowej Południowej Walii). Gwarantowany poziom mocy akustycznej urządzenia jest określony w *Deklaracja zgodności na stronie 96* oraz na etykiecie.



Używać atestowanego sprzętu ochrony osobistej dla stóp, nóg, rąk i dłoni.



Należy używać obu rąk podczas korzystania z produktu.



Uwaga! Odbicie może nastąpić, gdy wierzchołek prowadnicy dotknie jakiegoś przedmiotu. Powoduje to odrzucenie prowadnicy w stronę operatora. Ryzyko poważnych obrażeń ciała lub śmierci.



Hamulec łańcucha, włączony (prawa strona). Hamulec łańcucha, wyłączony (lewa strona).



Wskaźnik kierunku posuwu łańcucha.



Maksymalna długość prowadnicy.



Olej do smarowania łańcucha.



Napięcie znamionowe, V.



Prąd stały.

IPX4

Produkt jest zabezpieczony przed rozbryzgami wody.



Oznaczenia dotyczące ochrony środowiska. Tego produktu ani opakowania nie można traktować jak odpadów domowych. Należy poddawać je recyklingowi w zatwierdzonym punkcie zbiórki sprzętu elektrycznego i elektronicznego.



Jeśli produkt wyposażono w technologię bezprzewodową *Bluetooth*[®]. Symbol *Bluetooth*[®] zostanie umieszczony na etykiecie z nazwą produktu. Patrz *Bezprzewodowa technologia Bluetooth*[®] na stronie 77.



Pilarka ta przeznaczona jest do obsługi jedynie przez osoby ze specjalnym przeszkoleniem w zakresie pielęgnacji drzewostanu. Patrz instrukcja obsługi!

yyyyywwxxxxx

Tabliczka znamionowa lub laserowy nadruk zawiera numer seryjny. **yyyyy** to rok produkcji, a **ww** oznacza tydzień produkcji.

Uwaga: Pozostałe symbole/naklejki samoprzylepne umieszczone na produkcie dotyczą wymogów związanych z certyfikatami w niektórych krajach.

Symbol w instrukcji

Poniższy symbol jest stosowany wyłącznie na rysunkach znajdujących się w niniejszej instrukcji obsługi.



Ostrzeżenie! Odbicie może nastąpić, gdy wierzchołek przewodnicy dotknie jakiegos przedmiotu. Powoduje to odrzucenie przewodnicy w stronę operatora. Ryzyko poważnych obrażeń ciała lub śmierci.

Bezpieczeństwo

Definicje dotyczące bezpieczeństwa

Ostrzeżenia, uwagi i informacje są używane do zwrócenia uwagi na szczególnie ważne sekcje instrukcji obsługi.



OSTRZEŻENIE: Jest używane, gdy istnieje ryzyko poważnych obrażeń, śmierci operatora lub uszkodzenia otoczenia w wyniku nieprzestrzegania instrukcji obsługi.

Symbole na akumulatorze i/lub na ładowarce.



Należy poddać urządzenie recyklingowi w punkcie zbiórki sprzętu elektrycznego i elektronicznego. (Dotyczy tylko Europy)



Bezpieczny transformator.



Ładowarkę używać i przechowywać wyłącznie wewnątrz.



Podwójna izolacja.

Uszkodzenie produktu

Nie odpowiadamy za uszkodzenia naszego produktu, w przypadku gdy:

- produkt jest nieprawidłowo naprawiany.
- produkt jest naprawiany przy użyciu części nie pochodzących od producenta lub niezatwierdzonych przez producenta.
- produkt jest wyposażony w akcesoria nie pochodzące od producenta lub niezatwierdzone przez producenta.
- produkt nie jest naprawiany w autoryzowanym centrum serwisowym lub przez autoryzowaną placówkę.



UWAGA: Jest używane, gdy istnieje ryzyko uszkodzenia materiałów lub urządzenia w wyniku nieprzestrzegania instrukcji obsługi.

Uwaga: Stosuje się, aby przekazać więcej informacji, które są przydatne w danej sytuacji.

Ostrzeżenia dotyczące bezpieczeństwa dla narzędzi elektrycznych



OSTRZEŻENIE: Zapoznać się ze wszystkimi ostrzeżeniami dotyczącymi bezpieczeństwa, zasadami, ilustracjami i specyfikacjami dołączonymi do tego narzędzia. Niezastosowanie się do wszystkich poniższych instrukcji może spowodować porażenie prądem, pożar lub poważne obrażenia.

- Zachowaj wszystkie ostrzeżenia i instrukcje do korzystania z nich w przyszłości. Termin „narzędzie elektryczne” używany w ostrzeżeniach dotyczy narzędzia zasilanego prądem z sieci elektrycznej (przewodowego) lub narzędzia zasilanego z akumulatora (beprzewodowego).

Bezpieczeństwo miejsca pracy

- **Miejsce pracy powinno być czyste i dobrze oświetlone.** Obszary zaciemnione i takie, w których panuje nieład, mogą powodować wypadki.
- **Nie należy używać narzędzi elektrycznych w atmosferze wybuchowej, takiej jak w przypadku obecności cieczy palnych, gazów lub pyłów.** Narzędzia zasilane tworzą iskry, które mogą zapalić pył lub opary.
- **Podczas pracy z użyciem narzędzia elektrycznego należy trzymać dzieci i osoby przechodzące z daleka.** W wyniku utraty uwagi możesz stracić kontrolę nad urządzeniem.

Zasady bezpieczeństwa – elektryczność

- **Wtyczki narzędzi elektrycznych muszą odpowiadać gniazdom.** Zabrania się dokonywania przeróbek wtyczki. **Nie należy stosować adapterów w przypadku uziemionych narzędzi elektrycznych.** Nieprzerobione wtyczki i dopasowane gniazdzka pozwalają zredukować ryzyko porażenia prądem.
- **Należy unikać kontaktu ciała z powierzchniami uziemionymi, takimi jak rury, grzejniki, kuchenki i lodówki.** Uziemienie ciała powoduje zwiększenie ryzyka porażenia prądem.
- **Nie należy wystawiać narzędzi elektrycznych na działanie deszczu lub wilgoci.** Woda, która przedostanie się do narzędzia elektrycznego, zwiększa ryzyko porażenia elektrycznego.
- **Nie niszczyć przewodu. Nigdy nie korzystać z przewodu do przenoszenia, ciągnięcia lub odłączania narzędzia elektrycznego.** Przewód należy utrzymywać z dala od źródeł ciepła, olejów, ostrych krawędzi lub ruchomych części. Uszkodzone lub splecione kable zwiększają zagrożenie porażenia prądem.
- **Używając narzędzia elektrycznego na zewnątrz budynków, należy korzystać z odpowiedniego przedłużacza.** Stosowanie przewodu przeznaczanego do użytku na zewnątrz

budynków pozwala ograniczyć ryzyko porażenia prądem.

- **Jeśli nieuniknione jest użycie narzędzia w warunkach dużej wilgotności, należy zastosować zasilanie chronione wyłącznikiem różnicowo-prądowym (RCD).** Korzystanie z wyłącznika różnicowo-prądowego (RCD) zmniejsza ryzyko porażenia prądem.

Bezpieczeństwo osób

- **Używając narzędzi elektrycznych, należy zachować skupienie, obserwować wykonywane czynności i kierować się zdrowym rozsądkiem. Nie należy używać narzędzi elektrycznych, kiedy użytkownik jest zmęczony lub pod wpływem działania narkotyków, alkoholu lub leków.** Chwila nieuwagi podczas obsługi narzędzia elektrycznego może doprowadzić do poważnych obrażeń.
- **Stosować środki ochrony osobistej. Należy zawsze stosować środki ochrony wzroku.** Sprzęt ochronny, taki jak maski, antypoślizgowe buty robocze, kask lub środki ochrony słuchu stosowane w odpowiednich warunkach pozwalają obniżyć ryzyko odniesienia obrażeń.
- **Należy zapobiec niezamierzonemu rozruchowi.** Przed podłączeniem do źródła zasilania i/lub akumulatora, podniesieniem lub przeniesieniem narzędzia należy upewnić się, że przełącznik znajduje się w położeniu wyłączenia. Przenoszenie narzędzia zasilanego z palcem na przełączniku lub wystawianie włączonego narzędzia na działanie energii elektrycznej może prowadzić do wypadków.
- **Przed włączeniem narzędzia elektrycznego należy usunąć wszelkie klucze.** Klucz pozostawiony przy części wirującej narzędzia może spowodować obrażenia ciała.
- **Nie należy przeceniać swoich możliwości.** Stać na stabilnym podłożu i zachować równowagę. Pozwoli to zachować lepszą kontrolę nad narzędziem elektrycznym w nieoczekiwanych sytuacjach.
- **Należy odpowiednio się ubierać. Nie należy zakładać różnych ubrań i nosić biżuterii.** Włosy oraz ubranie należy trzymać z dala od elementów ruchomych. Luźna odzież, biżuteria lub długie włosy mogą zostać wciągnięte przez ruchome części.
- **Jeśli dołączone jest wyposażenie służące do podłączenia urządzeń odprowadzających i gromadzących pył, należy zadbać o jego podłączenie i właściwie używanie.** Stosowanie urządzeń odprowadzających pył może ograniczyć zagrożenia związane z obecnością pyłu.
- **Częste używanie urządzeń nie zwalnia operatora z obowiązku zachowania czujności i przestrzegania zasad bezpieczeństwa podczas korzystania z produktu.** Nierozważne działanie może doprowadzić do poważnych obrażeń w ułamku sekundy.

Użytkowanie i konserwacja narzędzia elektrycznego

- **Nie należy wysilać nadmiernie narzędzia. Używać narzędzia elektrycznego dopasowanego do zastosowania.** Właściwe narzędzie zasilane pozwoli lepiej i bezpieczniej wykonać pracę, do której zostało przeznaczone.
- **Nie należy używać narzędzia elektrycznego, jeśli przełącznik nie może go wyłączyć lub wyłączyć.** Jeśli narzędzie zasilane nie może być kontrolowane za pomocą wyłącznika, jest ono niebezpieczne i musi być oddane do naprawy.
- **Przed dokonaniem jakichkolwiek regulacji, zmianą akcesoriów lub odcłożeniem do przechowywania odłączyć wtyczkę od źródła zasilania i/lub wyjąć akumulator z narzędzia, jeśli jest taka możliwość.** Takie działania zapobiegawcze redukuje ryzyko przypadkowego uruchomienia narzędzia.
- **Należy przechowywać nieużywane narzędzia elektryczne poza zasięgiem dzieci i nie pozwalać osobom nie zaznajomionym z narzędziami elektrycznymi lub niniejszymi instrukcjami ich obsługiwać.** Narzędzia zasilane są niebezpieczne w rękach nieprzeszkolonych użytkowników.
- **Konserwacja narzędzi elektrycznych i akcesoriów Należy sprawdzić ustawienie w osi elementów mocujących lub ruchomych, uszkodzenia części i inne warunki, które mogą mieć wpływ na działanie narzędzia elektrycznego. W przypadku uszkodzenia narzędzie zasilane należy naprawić przed użyciem.** Wiele wypadków spowodowanych jest przez niewłaściwą konserwację narzędzi elektrycznych.
- **Narzędzia tnące należy utrzymywać w stanie naostrzonym i czystym.** Właściwie konserwowane narzędzia tnące, z ostrymi krawędziami tnącymi dają mniejsze prawdopodobieństwo zacinania i łatwiej je kontrolować.
- **Narzędzia elektryczne, oprzyrządowanie i końcówki powinny być używane zgodnie z niniejszymi instrukcjami, biorąc pod uwagę warunki robocze oraz zadanie, jakie należy wykonać.** Korzystanie z narzędzia zasilanego do zadań innych, niż te, do których jest przeznaczone, może być niebezpieczne.
- **Utrzymywać uchwyty i powierzchnie do chwytania w stanie suchym, czystym oraz wolnym od smaru i oleju.** Śliskie uchwyty i powierzchnie do chwytania nie pozwalają na bezpieczną obsługę i kontrolę narzędzia w nieoczekiwanych sytuacjach.

Użytkowanie i konserwacja narzędzia elektrycznego zasilanego akumulatorem

- **Ładować jedynie za pomocą ładowarki wskazanej przez producenta.** Ładowarka przeznaczona do jednego rodzaju akumulatora może grozić pożarem w przypadku wykorzystania jej do ładowania innego rodzaju akumulatora.
- **Narzędzi elektrycznych należy używać wyłącznie w połączeniu z określonym rodzajem akumulatorów.**

Użycie akumulatorów innego rodzaju może stworzyć zagrożenie obrażeniami ciała i pożarem.

- **Kiedy akumulator nie jest używany, należy przechowywać go z dala od innych metalowych przedmiotów, takich jak spinacze do papieru, monety, klucze, gwoździe i śruby oraz innych niewielkich metalowych przedmiotów, które mogłyby połączyć dwa zaciski akumulatora.** Spięcie zacisków akumulatora może spowodować oparzenia lub pożar.
- **W niewłaściwych warunkach z akumulatora może wypłynąć płyn. Należy unikać kontaktu z tym płynem. Jeżeli dojdzie do kontaktu, przemyć wodą. Jeśli dojdzie do kontaktu płynu z oczami, należy dodatkowo skorzystać z pomocy medycznej.** Płyn wydostający się z akumulatora może wywołać podrażnienia lub oparzenia.
- **Nie używać akumulatora ani narzędzia, jeśli są one uszkodzone lub zostały zmodyfikowane.** Uszkodzone lub zmodyfikowane akumulatory mogą charakteryzować się nieprzewidywalnymi właściwościami skutkującymi pożarem, eksplozją lub ryzykiem doznania obrażeń przez użytkownika.
- **Nie wystawiać akumulatora ani narzędzia na działanie ognia bądź nadmiernej temperatury.** Narażenie na pożar lub temperaturę przekraczającą 130°C (266 °F) może spowodować wybuch.
- **Postępować zgodnie ze wszystkimi instrukcjami dotyczącymi ładowania i nie ładować akumulatora ani narzędzia w temperaturach wykraczających poza zakres określony w instrukcji.** Nieprawidłowe ładowanie lub ładowanie w temperaturach wykraczających poza dopuszczalny zakres może uszkodzić akumulator i zwiększyć ryzyko pożaru.

Serwis

- **Narzędzie zasilane należy przekazać do wykwalifikowanego personelu serwisowego w celu naprawy z użyciem identycznych części zamiennych.** Zapewni to bezpieczną pracę narzędzia elektrycznego.
- **Pod żadnym pozorem nie należy serwisować uszkodzonych akumulatorów.** Serwisowanie akumulatorów powinno być wykonywane wyłącznie przez producenta lub autoryzowany serwis.

Ogólne zasady bezpieczeństwa dotyczące pilarki

- **Trzymać wszystkie części ciała z daleka od łańcucha pracującej pilarki. Przed uruchomieniem pilarki upewnić się, że łańcuch nie dotyka do niczego.** Moment nieuwagi w czasie pracy pilarką może spowodować wplątanie części ubrania lub ciała w łańcuch.
- **Pracując pilarką, należy zawsze trzymać ją oburącz, prawą ręką za uchwyt tylny, lewą za uchwyt przedni.** Trzymanie pilarki z odwróconym ustawieniem rąk zwiększa ryzyko obrażeń ciała i nie nigdy nie należy go stosować.

- **Pilarkę należy trzymać wyłącznie za izolowaną powierzchnię uchwytu, ponieważ pilarka może dotknąć ukrytych przewodów.** Łańcuch pilarki w kontakcie z przewodem pod napięciem może wywołać przepływ prądu przez nieosłonięte metalowe części pilarki, co może skutkować porażeniem operatora prądem.
- **Należy stosować środki ochrony oczu. Zalecane jest stosowanie środków ochrony osobistej słuchu, głowy, rąk, nóg i stóp.** Odpowiednie wyposażenie ochronne zmniejszy ryzyko obrażeń od latających odłamków lub na skutek przypadkowego kontaktu z łańcuchem.
- **Nie obsługiwać pilarki na drabinie, dachu lub jakiegokolwiek niestabilnej powierzchni.** Obsługa pilarki w ten sposób może skutkować poważnymi obrażeniami ciała.
- **W czasie cięcia naprężonego konaru należy uważać na odbicie.** Uwolnienie napięcia w włóknach drewna może doprowadzić do odbicia i uderzenia operatora i/lub utraty kontroli nad pilarką.
- **W czasie przenoszenia trzymać wyłączoną pilarkę za przedni uchwyt, tak aby łańcuch znajdował się z dala od ciała. Podczas przewożenia lub przechowywania pilarki należy pamiętać o założeniu osłony prowadnicy.** Odpowiednie obchodzenie się z pilarką zmniejsza ryzyko dotknięcia do wirującego łańcucha.
- **Postępować zgodnie z instrukcjami dotyczącymi smarowania, napinania łańcucha oraz wymiany prowadnicy i łańcucha.** Niewłaściwie napięty lub nasmarowany łańcuch może się urwać lub zwiększyć ryzyko wystąpienia odbicia.
- **Należy ciąć wyłącznie drewno. Nie używaj pilarki do celów niezgodnych z jej przeznaczeniem.** Przykładowo: nie należy używać pilarki do cięcia metalu, tworzyw sztucznych, kamienia lub niedrewnianych materiałów budowlanych. Stosowanie pilarki do działań innych niż te, do których została przeznaczona, może doprowadzić do niebezpiecznych sytuacji.
- **Ta pilarka nie jest przeznaczona do ścinania drzew.** Korzystanie z pilarki do celów niezgodnych z jej przeznaczeniem może doprowadzić do odniesienia poważnych obrażeń przez operatora lub osoby postronne.
- **Postępować zgodnie ze wszystkimi instrukcjami podczas usuwania zakleszczonego materiału, przechowywania lub serwisowania pilarki. Upewnić się, że przełącznik jest wyłączony i że akumulator został wyjęty.** Nieoczekiwane uruchomienie pilarki podczas usuwania zakleszczonego materiału lub serwisowania może spowodować poważne obrażenia ciała.

Przyczyny i zabezpieczanie przed odbiciem

Odbicie może nastąpić, gdy wierzchołek prowadnicy dotknie jakiegoś przedmiotu lub gdy szczelina w drewnie zamyka się i powoduje zakleszczanie łańcucha. Dotknięcie wierzchołkiem jakiegoś przedmiotu może

spowodować odrzucenie w górę i w tył, w kierunku operatora. Zakleszczenie łańcucha pilarki na górnym odcinku prowadnicy może spowodować nagle pchnięcie prowadnicy do tyłu, w stronę operatora. Obie wyżej wymienione reakcje mogą prowadzić do utraty kontroli nad pilarką, a w efekcie do poważnych obrażeń ciała. Podczas pracy nie należy polegać wyłącznie na systemach bezpieczeństwa pilarki. Operator pilarki musi podjąć kilka kroków, aby praca z pilarką nie zakończyła się wypadkiem lub obrażeniami. Odbicie jest efektem nieprawidłowego używania pilarki i/lub niewłaściwych procedur obsługi lub warunków pracy i można go uniknąć, stosując się do poniższych zaleceń:

- **Należy utrzymywać pewny chwyt, z kciukami i palcami opłatającymi uchwyt pilarki, z obiema rękoma na niej i ustawić ciało i ramię tak, aby być w stanie przeciwstawić się siłom odbicia.** Siły odbicia mogą być kontrolowane przez operatora w przypadku stosowania odpowiednich środków ostrożności. Nie zdejmować dłoni z pilarki.
- **Nigdy nie sięgać za daleko i nie ciąć powyżej wysokości ramion.** Dzięki temu uniknie się przypadkowego dotknięcia wierzchołkiem prowadnicy i zapewni się lepszą kontrolę nad pilarką w nieoczekiwanych sytuacjach.
- **Należy stosować tylko określone przez producenta zamiennie prowadnice i łańcuchy.** Zastosowanie niewłaściwych prowadnic i łańcuchów może doprowadzić do zerwania łańcucha i/lub odbicia.
- **Przestrzegać zasad producenta, dotyczących ostrzenia i konserwacji prowadnicy i łańcucha pilarki.** Zmniejszanie wysokości ogranicznika zagłębienia może doprowadzić do zwiększonego odbicia.

NALEŻY ZACHOWAĆ NINIEJSZE INSTRUKCJE.

Ogólne zasady bezpieczeństwa



OSTRZEŻENIE: Przed rozpoczęciem użytkowania produktu przeczytać następujące ostrzeżenia.

- Ten produkt jest niebezpiecznym narzędziem w przypadku nieostrożnego postępowania lub nieprawidłowego korzystania. Może spowodować poważne obrażenia ciała lub śmierć operatora lub innych osób. Dlatego bardzo ważne jest, aby dokładnie i ze zrozumieniem zapoznać się z treścią niniejszej instrukcji.
- Nie należy modyfikować urządzenia bez zgody producenta. Nie należy używać urządzenia, które zostało zmienione przez innych i zawsze należy stosować oryginalne akcesoria. Zmiany, które nie zostały zatwierdzone przez producenta, mogą być przyczyną poważnych obrażeń ciała lub śmierci operatora bądź innych osób.
- Długotrwałe wdychanie oparów oleju łańcuchowego oraz pyłu towarzyszącego powstawaniu wiórów może być szkodliwe dla zdrowia.

- Niniejszy produkt podczas pracy wytwarza pole elektromagnetyczne. W pewnych okolicznościach pole to może zakłócać pracę aktywnych lub pasywnych implantów medycznych. Przed użyciem tego produktu osoby z wszczepionym implantem medycznym powinny skonsultować się z lekarzem i producentem implantu w celu ograniczenia ryzyka poważnych lub śmiertelnych obrażeń.

Instrukcje bezpieczeństwa dotyczące obsługi



OSTRZEŻENIE: Przed rozpoczęciem użytkowania produktu przeczytać następujące ostrzeżenia.

- Informacje zawarte w niniejszej instrukcji obsługi nie zastąpią profesjonalnej wiedzy ani doświadczenia. W przypadku wątpliwości dotyczących obsługi produktu należy poprosić o pomoc osobę o odpowiedniej wiedzy i doświadczeniu.
- W razie jakichkolwiek pytań dotyczących działania produktu można skontaktować się ze swoim dealerem lub Husqvarna. Przekażemy informacje na temat poprawnej i bezpiecznej obsługi produktu. Jeśli to możliwe, wziąć udział w praktycznym szkoleniu korzystania z pilarki. Informacje o dostępnych materiałach szkoleniowych i kursach można otrzymać w punkcie serwisowym, w szkółce leśnej lub w bibliotece.
- Ten produkt charakteryzuje się zwiększonym ryzykiem utraty kontroli. Tylko osoby, które przeszły specjalistyczne szkolenie w zakresie technik cięcia i prac, powinny używać tego produktu do prac na drzewach. Operator musi posiadać sprzęt ochronny, taki jak kosz, liny i uprząż. Zwykle pilarki są zalecane do wszelkich prac na poziomie gruntu.
- Aby zmniejszyć ryzyko wystąpienia obrażeń ciała, należy postępować zgodnie z instrukcjami dotyczącymi specjalnych technik cięcia i prac. Nie wolno wykonywać prac na drzewach, o ile nie jest się profesjonalnie przeszkolonym do takich prac. Szkolenie to obejmuje bezpieczne techniki wspinaczki oraz postawy robocze. Należy nauczyć się korzystać ze sprzętu takiego jak uprząż, liny, pasy, raki czy karabińczyki.
- Nie pracować strefą odpicia na końcu prowadnicy.
- Nie dotykać wirującego łańcucha pilarki. Może to spowodować poważne obrażenia lub śmierć.
- Nie wolno podejmować prób łapania spadających odcinków ani wykonywać cięć, jeśli operator jest przyczepiony tylko jedną liną. Należy zawsze używać dwóch lin bezpieczeństwa.
- Podczas wycinki podnieść ochronniki natychmiastowo po zakończeniu cięcia. Ważne jest, aby operator słyszał dźwięki oraz sygnały ostrzegawcze.
- Przed rozpoczęciem użytkowania tego produktu należy zrozumieć, na czym polega odbicie, oraz dowiedzieć się, jak mu zapobiegać. Patrz *Informacje*

dotyczące odbicia na stronie 79 oraz *Najczęściej zadawane pytania dotyczące odbicia na stronie 79* w celu uzyskania instrukcji.

- Nie używać urządzenia, akumulatora ani ładowarki, które są uszkodzone lub nie działają prawidłowo.
- Nie można obsługiwać urządzenia będąc zmęczonym, chorym lub pod wpływem alkoholu, narkotyków lub lekarstw. Nie używać urządzenia, będąc w stanie, który może mieć negatywny wpływ na wzrok, uwagę, koordynację lub ocenę sytuacji. Ryzyko zwichnięcia zwiększa się pod koniec okresu roboczego.
- Nie uruchamiać urządzenia, jeśli prowadnica, łańcuch pilarki i wszystkie osłony nie są prawidłowo zamontowane. W przeciwnym razie zębátka napędowa może się obluźnić i spowodować poważne obrażenia. Patrz *Montaż na stronie 76* w celu uzyskania instrukcji.
- Może zdarzyć się, że trociny wejdą w osłonę sprężęła i spowodują zablokowanie się łańcucha. Zawsze wyłączać silnik przed przystąpieniem do czyszczenia.
- Upewnić się, że osoby i zwierzęta nie mają możliwości dotknięcia produktu lub wpływania na sterowanie nim.

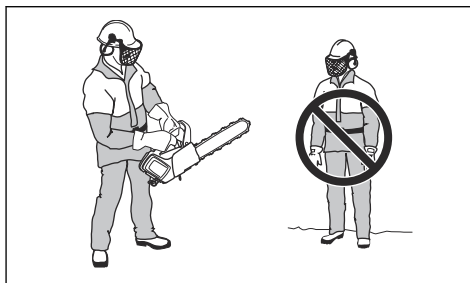

- Brak ostrożności zwiększa ryzyko odbicia. Strefa odbicia prowadnicy może przypadkowo zetknąć się z gałęzią, pobliskim drzewem lub innym przedmiotem i spowodować odbicie.
- Urządzenia nie wolno trzymać jedną ręką. Trzymanie produktu jedną ręką nie zapewnia bezpiecznego panowania nad nim.
- Trzymać pilarkę mocno oburącz, prawą ręką za uchwyt górny, a lewą za uchwyt przedni. Palce powinny dokładnie obejmować uchwyty. Zmniejsza

to efekt odbicia i pozwala zachować kontrolę nad urządzeniem. Nie puszczaj uchwyty!

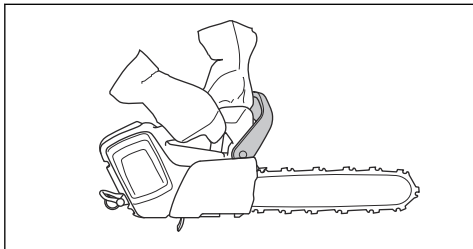

- Upewnić się, że przyjęta pozycja jest stabilna, a łańcuch pilarki nie dotyka żadnego obiektu.
- Nigdy nie pracować produktem ponad poziomem ramion i zawsze starać się nie ciąć końcówką prowadnicy.

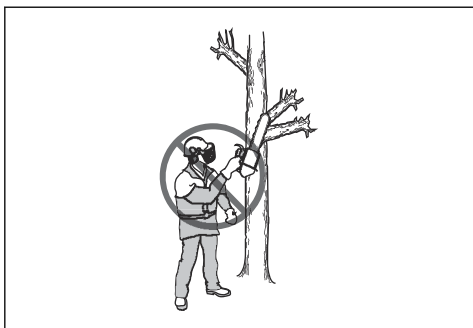

- Nie próbować przycinania ani okrzyszowania, nie mając specjalistycznego przeszkolenia.
- Poziom wibracji zwiększa się w przypadku używania nieprawidłowego lub źle naostrzonego osprzętu tnącego. Piłowanie twardych gatunków drzew (takich jak drzewa liściaste) wywołuje większe drgania niż piłowanie gatunków miękkich (takie jak drzewa iglaste).

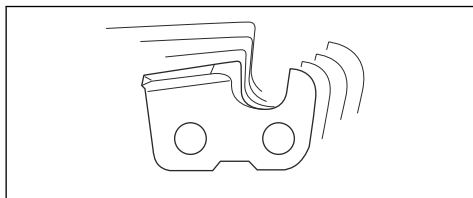

- Nadmierne wibracje mogą spowodować uszkodzenia naczyń krwionośnych lub nerwów u osób mających problemy z krążeniem. W przypadku rozpoznania u siebie objawów, których przyczyną może być narażenie na nadmierne wibracje, należy zwrócić się do lekarza. Przykładami takich objawów są drętwienie, brak czucia, „łaskotanie”, „klucie”, ból, całkowita lub częściowa utrata siły, zmiany koloru skóry lub naskórka. Objawy te najczęściej występują w palcach,

dłoniach lub nadgarstkach i nasilają się w niskich temperaturach.

- Unikać sytuacji, które mogą przekraczać własne możliwości.
- Nie można uwzględnić każdej możliwej sytuacji, która może wystąpić w trakcie pracy. Zawsze zachowywać ostrożność i kierować się zdrowym rozsądkiem.



- Akumulator można używać w zakresie temperatur od -10°C (14°F) do 40°C (104°F).

Środki ochrony osobistej



OSTRZEŻENIE: Przed rozpoczęciem użytkowania produktu przeczytać następujące ostrzeżenia.



- Większość wypadków zdarza się, gdy łańcuch pilarki dotyka ciała operatora. Stosować zatwierdzone środki ochrony osobistej podczas pracy. Środki ochrony osobistej nie zapewniają pełnej ochrony przed urazami, ale zmniejszają stopień obrażeń ciała w razie wypadku. Zwrócić się do swojego dealera, aby uzyskać zalecenia dotyczące odpowiedniego wyposażenia.
- Odzież musi być dopasowana, ale nie może ograniczać ruchów. Regularnie sprawdzać stan środków ochrony osobistej.
- Stosować atestowany kask ochronny.
- Stosować atestowane ochronniki słuchu. Długotrwałe przebywanie w hałasie może doprowadzić do trwałego uszkodzenia słuchu.
- Stosować okulary ochronne lub osłonę twarzy, aby ograniczyć ryzyko obrażeń w wyniku uderzenia przedmiotem odrzuconym spod urządzenia. Urządzenie może odrzucać z dużą siłą przedmioty takie jak wióry, małe kawałki drewna itp. Może to spowodować poważne obrażenia, szczególnie w razie uderzenia w oko.

- Używać rękawic ochronnych z zabezpieczeniem przed przecięciem pilarką.
- Używać spodni z wkładką zabezpieczającą.
- Nosić obuwie z zabezpieczeniem przed przecięciem piłą, z podnoskami stalowymi i przeciwpoślizgowymi podeszwami.
- Apteczka pierwszej pomocy powinna znajdować się zawsze w pobliżu.
- Ryzyko iskrzenia. Należy zawsze mieć w pobliżu sprzęt gaśniczy i łopatę, aby zapobiec pożarom lasów.

Zespoły zabezpieczające na produkcji



OSTRZEŻENIE: Przed rozpoczęciem użytkowania produktu przeczytać następujące ostrzeżenia.

- Nie używać produktu z urządzeniami zabezpieczającymi, które są uszkodzone lub nie działają prawidłowo.
- Regularnie przeprowadzać kontrole urządzeń zabezpieczających. Patrz *Konserwacja i kontrola zespołów zabezpieczających produktu na stronie 84*.
- Jeśli urządzenia zabezpieczające są uszkodzone lub nie działają prawidłowo, należy skontaktować się z warsztatem obsługi technicznej Husqvarna.

Funkcje interfejsu użytkownika (T542i XP)

Na interfejs użytkownika składają się przycisk start/stop, przycisk SavE, wskaźnik akumulatora, wskaźnik poziomu oleju oraz wskaźnik ostrzegawczy. Wskaźnik ostrzegawczy miga w przypadku uruchomienia hamulca łańcucha lub gdy występuje ryzyko przeciążenia. Zabezpieczenie przeciążeniowe powoduje chwilowe zatrzymanie urządzenia i uniemożliwia korzystanie z niego do momentu obniżenia temperatury. Jeśli kontrolka ostrzegawcza świeci światłem ciągłym, należy skontaktować się z punktem serwisowym.

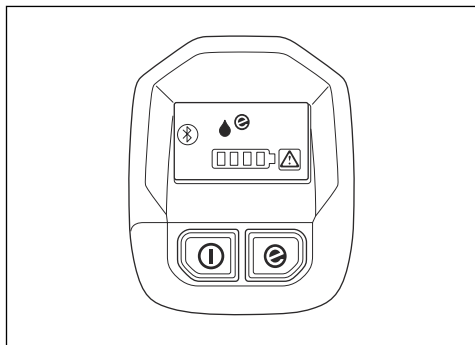

Więcej informacji na temat interfejsu użytkownika znajduje się w sekcji *Przegląd produktu na stronie 65*.

Funkcje interfejsu użytkownika (T542i XPG)

Na interfejs użytkownika składają się przycisk start/stop, przycisk SavE, wskaźnik akumulatora, wskaźnik poziomu oleju, wskaźnik ogrzewania uchwyty oraz wskaźnik ostrzegawczy. Wskaźnik ostrzegawczy miga w przypadku uruchomienia hamulca łańcucha lub gdy występuje ryzyko przeciążenia. Zabezpieczenie przeciążeniowe powoduje chwilowe zatrzymanie urządzenia i uniemożliwia korzystanie z niego do momentu obniżenia temperatury. Jeśli kontrolka ostrzegawcza świeci światłem ciągłym, należy skontaktować się z punktem serwisowym.

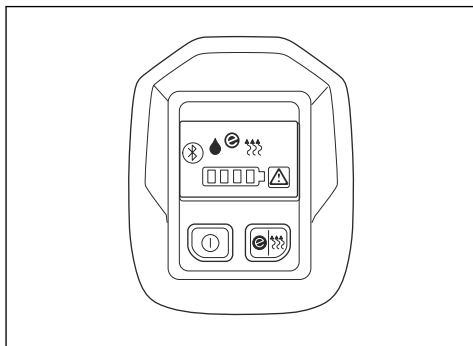

Więcej informacji na temat interfejsu użytkownika znajduje się w sekcji *Przegląd produktu na stronie 65*.

Funkcja automatycznego zatrzymania

Produkt wyposażono w funkcję automatycznego zatrzymania, która aktywuje się, jeśli urządzenie nie jest używane przez 3 minuty.

Uwaga: Jeżeli uruchomiony jest hamulec łańcucha, produkt pozostaje włączony przez 30 minut.

Hamulec łańcucha i zabezpieczenie przed odbiciem

Urządzenie wyposażone jest w hamulec łańcucha, który zatrzymuje łańcuch pilarki w razie odbicia. Hamulec łańcucha zmniejsza ryzyko wypadków, lecz tylko Ty, jako operator pilarki, możesz im ostatecznie zapobiec.



OSTRZEŻENIE: Unikaj sytuacji, w których zachodzi ryzyko odbicia. Zachować ostrożność podczas korzystania z urządzenia i upewnić się, że strefa odbicia przewodnicy nie styka się z obiektem.

Hamulec łańcucha włączany jest manualnie lewą ręką lub automatycznie za pomocą mechanizmu bezwładnościowego. Popchnąć zabezpieczenie przed odbiciem do przodu, aby ręcznie włączyć hamulec

łańcucha. Ruch ten powoduje aktywację mechanizmu sprężynowego, który blokuje zębatkę napędową.

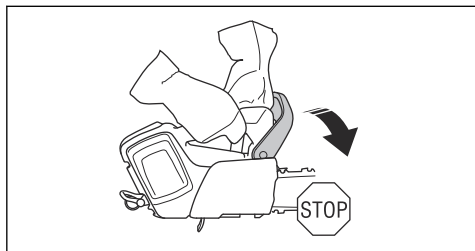

Pociągnąć dźwignię hamulca do tyłu, aby wyłączyć hamulec pily łańcuchowej.

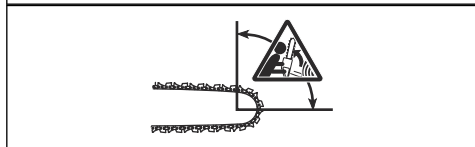
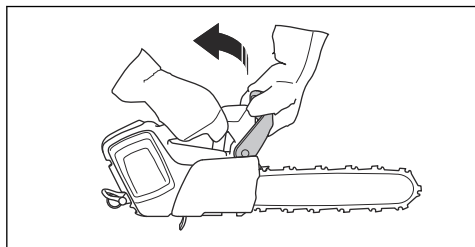

Sposób działania hamulca pily łańcuchowej zależy od siły odbicia i pozycji produktu. W razie silnego odbicia, gdy strefa odbicia prowadnicy znajduje się możliwie najdalej od operatora, włącza się on wskutek działania przeciwważaru (masy bezwładnościowej) w kierunku odbicia. W przypadku słabego odbicia lub małej odległości strefy odbicia od operatora hamulec włączany jest manualnie lewą ręką.

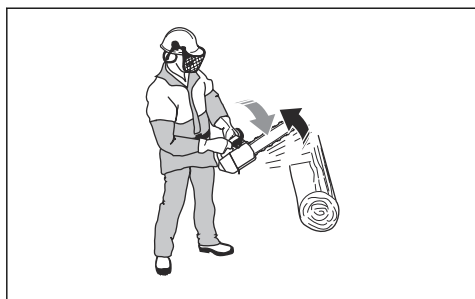

Należy używać hamulca łańcucha jako hamulca postojowego przy uruchamianiu urządzenia oraz przy przenoszeniu na krótkie odległości. Zmniejsza to ryzyko dotknięcia pily łańcuchowej przez użytkownika lub osobę znajdującą się w jego pobliżu.



Odbicie może być gwałtowne i wystąpić nagle. W większości przypadków odbicia są niewielkie i nie zawsze powodują włączenie się hamulca łańcucha. W przypadku odbicia podczas używania produktu, należy trzymać uchwyty mocno i nie puszczać ich.

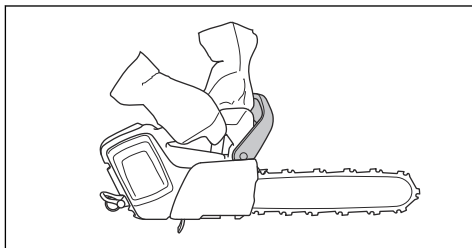

Zabezpieczenie przed odbiciem zmniejsza także ryzyko dotknięcia łańcucha, jeśli ręka puści przedni uchwyt.

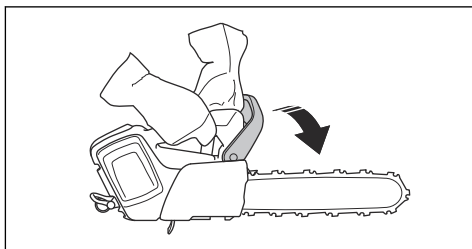

Podczas ścinki nie można ręcznie włączać hamulca. W tej pozycji hamulec może zostać włączony wyłącznie na skutek działania przeciwważaru.

Blokada manetki gazu

Blokada manetki gazu zabezpiecza przed przypadkowym naciśnięciem manetki. Po naciśnięciu blokady manetki gazu do przodu (A) i dociśnięciu jej do uchwytu (B), dźwignia manetki gazu (C) zostaje zwolniona. Po zwolnieniu uchwytu manetka gazu

i blokada manetki gazu powrócą do swoich pozycji wyjściowych.

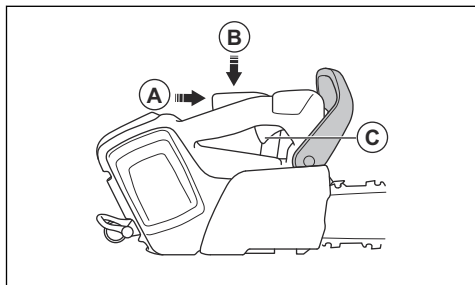

Wychwytnik łańcucha

Wychwytnik łańcucha wyłapuje łańcuch piły, jeśli ten pęknie lub obluzuje się. Ryzyko maleje przy prawidłowym naprężeniu łańcucha. Ryzyko można także zmniejszyć poprzez odpowiednią konserwację prowadnicy oraz łańcucha pilarki. Instrukcje można znaleźć w *Montaż na stronie 76* i *Przegląd na stronie 83*.

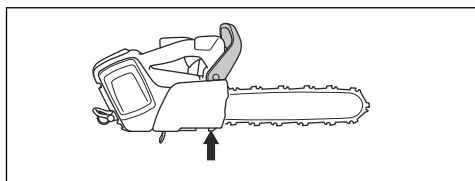

Instrukcje bezpieczeństwa dotyczące konserwacji



OSTRZEŻENIE: Przed rozpoczęciem prac konserwacyjnych produktu przeczytać następujące ostrzeżenia.

- Wyjąć akumulator przed rozpoczęciem prac konserwacyjnych, innych przeglądów lub montażu produktu.
- Użytkownikowi wolno wykonywać tylko te czynności konserwacyjne i serwisowe, które są wskazane w niniejszej instrukcji obsługi. W przypadku czynności konserwacyjnych i serwisowych o szerszym zakresie należy zwrócić się do autoryzowanego serwisu.
- Do czyszczenia akumulatora ani ładowarki nie należy używać wody. Silne detergenty mogą spowodować uszkodzenie tworzywa sztucznego.
- Zaniedbanie czynności konserwacyjnych skróci cykl życia produktu i zwiększy ryzyko wypadków.
- Dla wszystkich prac serwisowych i naprawczych, zwłaszcza dla urządzeń zabezpieczających na produkcji, konieczne jest specjalne przeszkolenie. Jeśli nie wszystkie opisane w niniejszej instrukcji

obsługi kontrole zakończą się pomyślnie po wykonaniu konserwacji, należy zwrócić się do autoryzowanego serwisu. Gwarantujemy profesjonalne naprawy i serwisowanie produktu.

- Używać wyłącznie oryginalnych części zamiennych.

Instrukcje dotyczące bezpieczeństwa osprzętu tnącego



OSTRZEŻENIE: Przed rozpoczęciem użytkowania produktu przeczytać następujące ostrzeżenia.

- Należy korzystać wyłącznie z zatwierdzonych zestawów prowadnicy/łańcucha pilarki oraz sprzętu do ostrzenia. Aby uzyskać odpowiednie instrukcje — patrz *Akcesoria na stronie 94*.
- W trakcie użytkowania lub konserwacji łańcucha pilarki należy korzystać z rękawic ochronnych. Łańcuch pilarki, który się nie porusza, może również spowodować obrażenia.
- Dbać o właściwe naostrzenie zębów tnących. Przestrzegaj naszych instrukcji i używaj zalecanego prowadnika pilnika. Uszkodzony lub nieprawidłowo naostrzony łańcuch pilarki zwiększa ryzyko wypadków.

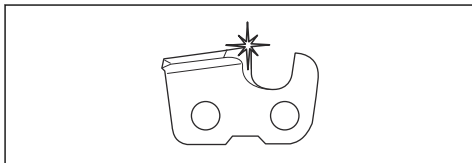

- Utrzymuj prawidłowe ustawienie regulatora wysokości. Przestrzegaj naszych instrukcji i używaj zalecanego ustawienia regulatora wysokości. Użycie zbyt dużego szablonu do ograniczników zagłębienia zwiększa ryzyko odbicia.

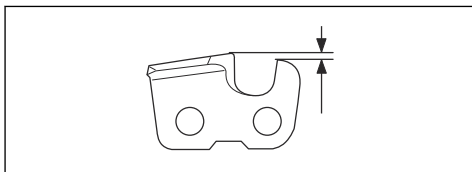

- Dopilnować, aby łańcuch został prawidłowo naprężony. Jeśli łańcuch pilarki nie jest dociśnięty do prowadnicy, może się z niej wypiąć. Nieprawidłowe naprężenie łańcucha pilarki zwiększa zużycie prowadnicy, łańcucha pilarki i zębki napędowej łańcucha. Patrz *Akcesoria na stronie 94*.

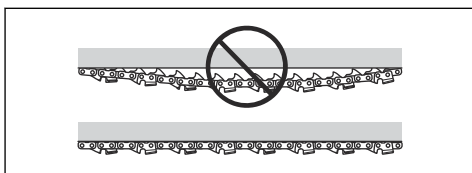

- Regularnie wykonywać czynności konserwacyjne sprzętu tnącego i dbać o jego prawidłowe nasmarowanie. Jeśli łańcuch pilarki nie jest prawidłowo nasmarowany, zwiększa się ryzyko zużycia prowadnicy, łańcucha pilarki i zębátki napędowej łańcucha.

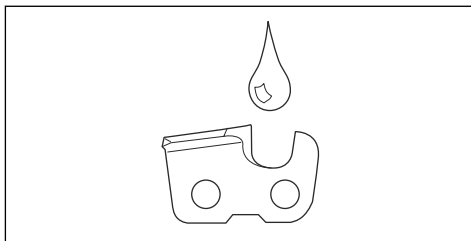

Montaż

Aby zmontować prowadnicę i łańcuch pilarki



OSTRZEŻENIE: Zawsze wyjmować akumulator przed wykonywaniem jakichkolwiek czynności montażowych lub konserwacyjnych na maszynie.

1. Zwolnić hamulec łańcucha.

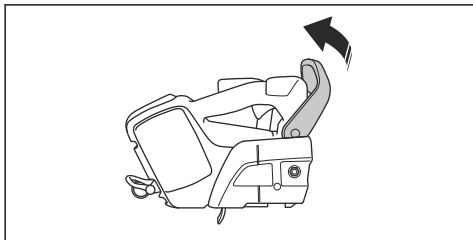

2. Poluzuj nakrętkę prowadnicy. Zdjąć pokrywę zębátki napędowej i zabezpieczenie transportowe (A).

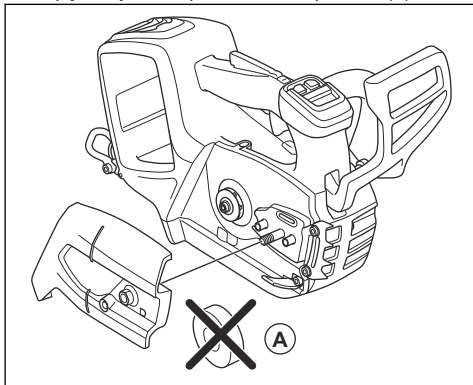

3. Zamontować prowadnicę na śrubie prowadnicy.

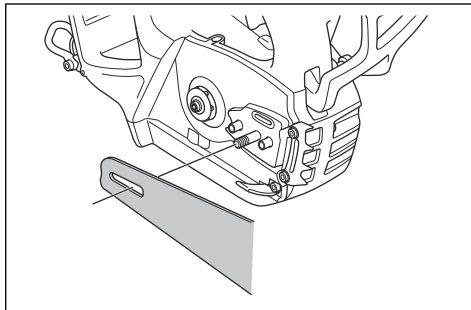

4. Przesunąć prowadnicę w skrajne tylne położenie. Unieść łańcuch piły nad zębátkę napędową, a następnie włożyć go w rowek prowadnicy. Zacząć od górnej strony prowadnicy.

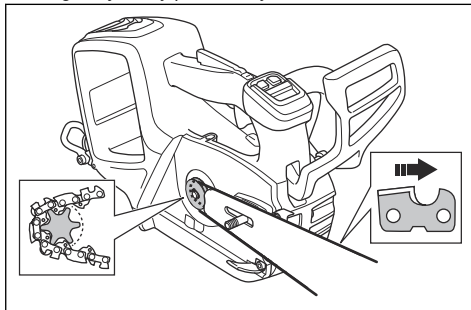

5. Upewnić się, że krawędzie ogniwa tnących na górnej krawędzi prowadnicy są zwrócone do przodu.
6. Zamontować pokrywę zębátki napędowej i skierować kołek napinacza łańcucha do otworu w prowadnicy.
7. Upewnić się, że ogniwa prowadzące łańcucha pilarki są poprawnie dopasowane do zębátki napędowej.
8. Należy się również upewnić, że łańcuch pilarki jest prawidłowo osadzony w rowku prowadnicy.
9. Dokręć palcami nakrętkę motylkową.
10. Naciągnąć łańcuch piły. Instrukcje, patrz *Regulacja napięcia łańcucha piły na stronie 89*.

Zakładanie pokrywy wlotu powietrza (opcjonalnie)

Podczas cięcia materiałów wzniciających w powietrze duże ilości kurzu i innych małych cząstek, zalecane jest użycie pokrywy wlotu powietrza.

1. Przyłożyć pokrywę wlotu powietrza do obudowy wentylatora. Upewnić się, że otwór pokrywy wlotu znajduje się po prawej stronie od otworu w obudowie wentylatora.
2. Ostrożnie docisnąć pokrywę wlotu do obudowy wentylatora, aż do usłyszenia kliknięcia.

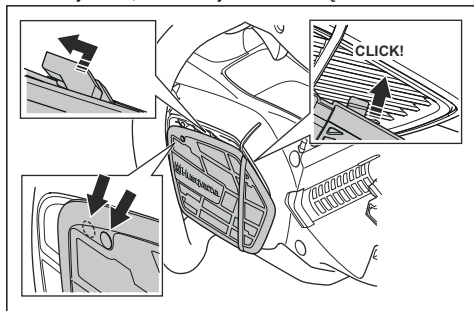

3. Przesunąć pokrywę wlotu powietrza w lewo, aż do wyrównania się otworów.

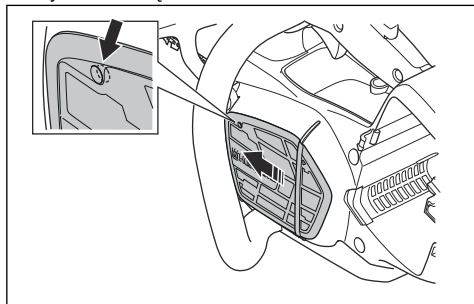

4. Wkręć śrubę.

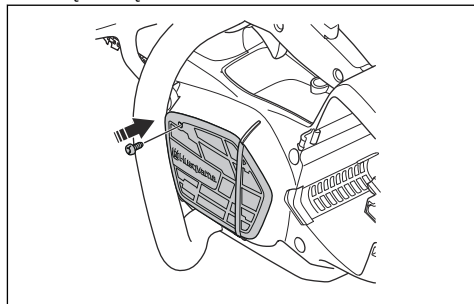

Przeznaczenie

Wstęp



OSTRZEŻENIE: Przed użyciem produktu należy zapoznać się z rozdziałem dotyczącym bezpieczeństwa.

Husqvarna Connect

Husqvarna Connect to darmowa aplikacja na urządzenia mobilne. Aplikacja Husqvarna Connect zapewnia dodatkowe funkcje dla produktu Husqvarna.

- Szczegółowe informacje dotyczące produktu.
- Informacje dotyczące produktu oraz pomoc w wyborze części i konserwacji.

Bezprzewodowa technologia Bluetooth®

Produkty wyposażone w technologię bezprzewodową Bluetooth® mogą łączyć się z urządzeniami mobilnymi i korzystać z dodatkowych funkcji połączenia Husqvarna.

Symbol bezprzewodowej technologii *Bluetooth®* pojawia się po podłączeniu urządzenia mobilnego do produktu.



Rozpoczęcie użytkowania Husqvarna Connect

1. Pobrać aplikację Husqvarna Connect na urządzeniu przenośnym.
2. Łączenie w aplikacji Husqvarna Connect.
3. Wykonać instrukcje wyświetlane w aplikacji Husqvarna Connect, aby nawiązać połączenie i zarejestrować produkt.

Uwaga: Aplikacja Husqvarna Connect nie jest dostępna do pobrania na wszystkich rynkach. Dodatkowe informacje można uzyskać w centrum serwisowym.

Wykonanie kontroli funkcjonalnej przed użyciem produktu

1. Sprawdzić hamulec łańcucha, aby upewnić się, że działa on poprawnie i nie jest on uszkodzony.
2. Sprawdzić blokadę włącznika zasilania, aby upewnić się, że działa ona poprawnie i nie jest uszkodzona.
3. Sprawdzić klawiaturę, aby upewnić się, że działa poprawnie.
4. Upewnić się, że nie ma oleju na uchwytach.
5. Sprawdzić, czy wszystkie części są prawidłowo zamocowane i kompletne, i czy nie są uszkodzone.
6. Sprawdzić wychwytnik łańcucha, aby upewnić się, że jest on prawidłowo zamontowany.
7. Skontrolować napięcie łańcucha.
8. Naładować akumulator i upewnić się, że jest on prawidłowo podłączony do produktu.
9. Sprawdzić, czy łańcuch pilarki zatrzymuje się po naciśnięciu przycisku zasilania.

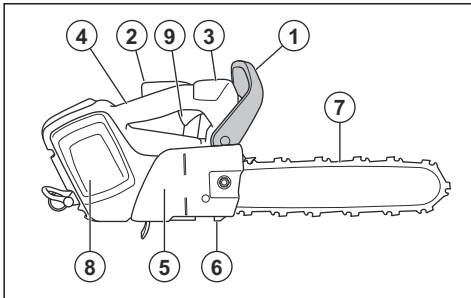

Używanie prawidłowego oleju do smarowania piły łańcuchowej



OSTRZEŻENIE: Nie należy używać zużytego oleju, ponieważ może to spowodować obrażenia operatora i zanieczyszczenie środowiska. Taki

olej niszczy pompę olejową, prowadnicę i łańcuch piły.



OSTRZEŻENIE: Łańcuch piły może się zerwać, jeśli smarowanie osprzętu tnącego nie jest wystarczające. Ryzyko poważnych obrażeń ciała lub śmierci operatora.



OSTRZEŻENIE: Używać odpowiedniego oleju do smarowania piły łańcuchowej w celu zapewnienia prawidłowego działania produktu. Przy wybieraniu oleju do piły łańcuchowej można skontaktować się ze swoim dealerem.

- Użyć oleju do smarowania piły łańcuchowej Husqvarna w celu zapewnienia maksymalnego czasu eksploatacji łańcucha i zapobiegania negatywnym skutkom dla środowiska. Jeśli olej do smarowania piły łańcuchowej Husqvarna jest niedostępny, zalecamy używanie standardowego oleju do smarowania piły łańcuchowej.
- Używać oleju do smarowania piły łańcuchowej o dobrej przyczepności.
- Używać oleju do smarowania piły łańcuchowej o odpowiedniej lepkości dostosowanej do temperatury powietrza.



UWAGA: W temperaturach poniżej 0°C/32°F niektóre oleje do smarowania piły łańcuchowej są zbyt gęste, co może spowodować uszkodzenie podzespołów pompy oleju.

- Używać zalecanego osprzętu tnącego. Patrz *Akcesoria na stronie 94*.
- Zdjąć korek zbiornika oleju do smarowania piły łańcuchowej.
- Napełnić zbiornik olejem do smarowania piły łańcuchowej.
- Ostrożnie założyć korek.

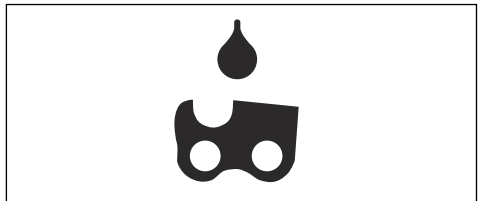

Uwaga: Aby sprawdzić, gdzie w produkcie znajduje się zbiornik oleju do smarowania piły łańcuchowej, patrz *Przegląd produktu na stronie 65*.

Informacje dotyczące odbicia



OSTRZEŻENIE: Odbicie może spowodować poważne obrażenia ciała lub śmierć operatora lub innych osób. Aby zmniejszyć ryzyko, należy poznać przyczyny odbicia oraz sposoby zapobiegania.

Odbicie powstaje w momencie zetknięcia się strefy odbicia prowadnicy z twardym przedmiotem. Odbicie może nastąpić nagle i z dużą siłą, która odrzuca produkt w stronę operatora.



Odbicie powstaje zawsze w płaszczyźnie tnącej prowadnicy. Zazwyczaj produkt jest wyrzucany w stronę operatora, ale kierunek odbicia może też być inny. Kierunek ruchu odbicia jest zależny od sposobu używania produktu w momencie odbicia.



Mniejszy promień końcówki prowadnicy zmniejsza siłę odbicia.

Aby zmniejszyć efekt odbicia, należy używać łańcucha przeciwozbiciowego. Nie można pozwolić, by strefa odbicia zetknęła się z obiektem.



OSTRZEŻENIE: Żaden łańcuch nie chroni w pełni przed odbiciem. Należy zawsze przestrzegać instrukcji.

Najczęściej zadawane pytania dotyczące odbicia

- **Czy zawsze można włączyć hamulec łańcucha ręką w razie odbicia?**

Nie. Konieczne jest użycie siły, aby przesunąć zabezpieczenie przed odbiciem do przodu. Jeśli operator nie użyje wystarczającej siły, hamulec łańcucha nie uruchomi się. Należy również

mocno trzymać uchwyty urządzenia dwiema rękami podczas pracy. W takiej sytuacji w razie odbicia hamulec może nie zatrzymać łańcucha przed dotknięciem operatora. Istnieją również pewne pozycje, w których ręka nie dotyka zabezpieczenia przed odbiciem w celu włączenia hamulca łańcucha.

- **Czy mechanizm odśrodkowy zawsze włącza hamulec łańcucha w razie odbicia?**

Nie. Po pierwsze hamulec łańcucha musi działać prawidłowo. Patrz *Konserwacja i kontrola zespołów zabezpieczających produktu na stronie 84*, aby zapoznać się z instrukcjami na temat kontroli hamulca łańcucha. Zalecamy wykonywanie tych czynności przed każdym użyciem urządzenia. Po drugie, odbicie musi być odpowiednio silne, by hamulec łańcucha został włączony. Jeśli hamulec piły łańcuchowej jest zbyt wrażliwy, może się uruchomić podczas pracy pod dużym obciążeniem.

- **Czy hamulec łańcucha zawsze zabezpiecza przed obrażeniami w razie odbicia?**

Nie. Hamulec łańcucha musi działać prawidłowo, aby zapewnić ochronę. Hamulec łańcucha musi być również włączony podczas odbicia, aby zatrzymać łańcuch pilarki. Jeśli operator znajduje się w pobliżu prowadnicy, możliwe jest, że hamulec łańcucha może nie zdążyć zatrzymać łańcucha, zanim uderzy on w operatora.



OSTRZEŻENIE: Tylko stosowanie prawidłowej techniki pracy może zapobiec odbiciu.

Uruchamianie produktu

1. Sprawdzić włącznik zasilania i jego blokadę. Patrz *Sprawdzanie blokady manetki gazu na stronie 85*.
2. Popchnąć zabezpieczenie przed odbiciem do przodu, aby włączyć hamulec łańcucha.

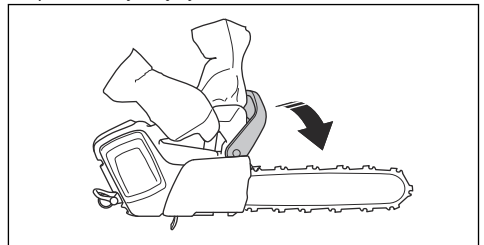

3. Włożyć akumulator do uchwytu.

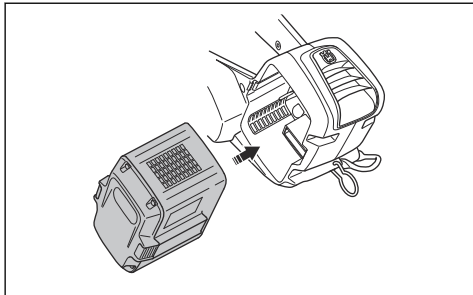

UWAGA: Należy sprawdzić, czy akumulator jest prawidłowo osadzony w uchwycie. Jeśli akumulatora nie daje się łatwo włożyć do uchwytu, jego pozycja nie jest poprawna.

4. Nacisnąć dolną część akumulatora, aż będzie słychać dźwięk kliknięcia.

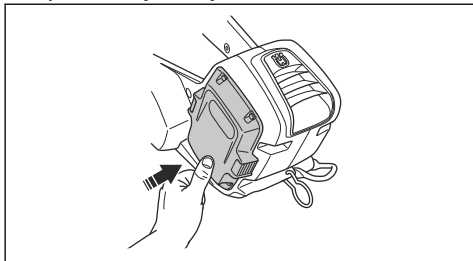

5. Nacisnąć i przytrzymać przycisk start/stop do momentu zapalenia się zielonej diody LED.

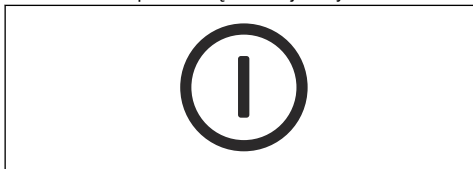

OSTRZEŻENIE: Jeśli produkt jest uruchamiany na drzewie, włączyć hamulec łańcucha przed opuszczeniem produktu na pasie.

Korzystanie z funkcji SavE

Funkcja SavE zmniejsza prędkość łańcucha i moc produktu.

1. Nacisnąć szybko przycisk SavE. Włączy się zielona dioda.

2. Ponowne naciśnięcie przycisku SavE wyłączy funkcję. Gaśnie zielona dioda LED.



Włączanie i wyłączanie ogrzewania uchwytów (T542i XPG)

Urządzenie jest wyposażone w podgrzewane uchwyty.

- Nacisnąć i przytrzymać przycisk SavE przez 1 sekundę, aby włączyć ogrzewanie uchwytów. Zaświeci się wskaźnik ogrzewania uchwytów.

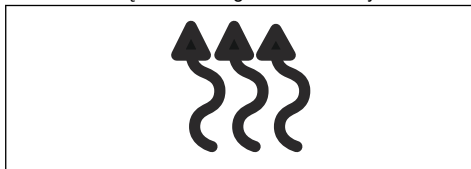

- Nacisnąć szybko przycisk SavE, aby wyłączyć ogrzewanie uchwytów. Wskaźnik ogrzewania uchwytów zgaśnie.

Wskaźnik poziomu oleju

Wskaźnik poziomu oleju pokazuje, kiedy należy uzupełnić olej do smarowania łańcucha.

- Gdy zaświeci się wskaźnik poziomu oleju, należy uzupełnić olej do smarowania łańcucha. Patrz *Używanie prawidłowego oleju do smarowania piły łańcuchowej na stronie 78.*
- Uruchomić urządzenie i odczekać 1–2 min. Wskaźnik poziomu oleju zgaśnie.

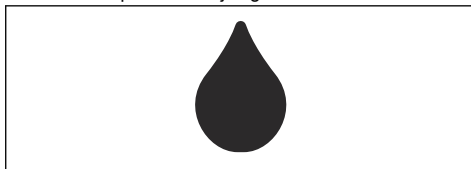

Wyłączanie produktu

- Nacisnąć i przytrzymać przycisk start/stop do momentu wyłączenia się zielonej diody LED.



2. Wcisnąć przyciski zwolnienia akumulatora i wyjąć go z mocowania, aby zapobiec przypadkowemu uruchomieniu.

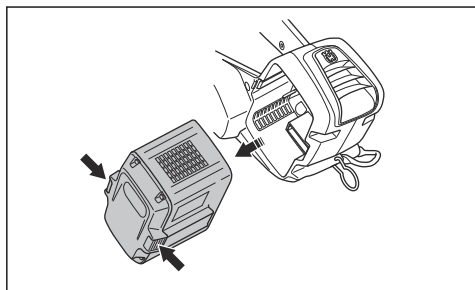

Ogólne informacje dotyczące technik pracy

Poniżej znajdują się ogólne informacje dotyczące użytkowania produktu.



OSTRZEŻENIE: Informacje dotyczące technik pracy znajdujące się w tej instrukcji obsługi nie są uznawane za odpowiednie szkolenie dotyczące obsługi tego produktu do pielęgnacji drzew. Tego produktu powinni używać wyłącznie operatorzy z odpowiednim szkoleniem z zakresu pielęgnacji drzew! Korzystanie z urządzenia bez odpowiedniego przeszkolenia grozi poważnymi obrażeniami ciała. Nie podejmować się prac przekraczających kwalifikacje!

- Cięcie przy ciągnącym ruchu łańcucha oznacza cięcie dolną krawędzią prowadnicy. Następuje przyciąganie piłarki w kierunku ciętego drewna. W tym położeniu operator ma większą kontrolę nad produktem oraz położeniem strefy odbicia.

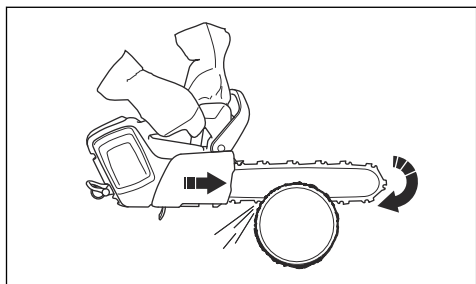

- Cięcie przy odpychającym ruchu łańcucha oznacza cięcie górną krawędzią prowadnicy. Łańcuch piły popycha produkt w kierunku operatora.

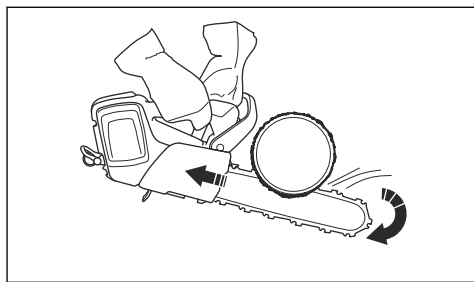

OSTRZEŻENIE: Podczas cięcia przy odpychającym ruchu łańcucha należy zachować ostrożność. Jeżeli łańcuch piły uwięźnie w kłodzie, produkt może zostać odepchnięty w stronę operatora. Należy przeciwdziałać tej sile, gdyż w przeciwnym wypadku strefa odbicia prowadnicy może zetknąć się z drzewem. Może to doprowadzić do odbicia.

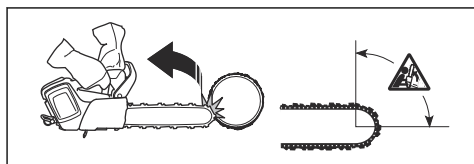

- Podczas cięcia należy korzystać z pełnej mocy.
- Puszcząć włącznik zasilania po każdym cięciu.



UWAGA: Silnik może ulec uszkodzeniu, jeśli będzie pracował zbyt długo na pełnej mocy bez obciążenia. Jednym z przykładów jest cięcie bez oporu ze strony łańcucha piły.

Przygotowywanie produktu do pracy na drzewie

Operator naziemny

Operator naziemny powinien wykonać następujące czynności.

1. Sprawdzić produkt.
2. Naładować akumulator.
3. Przymocować koniec zatwierdzonego pasa bezpieczeństwa do oczka pasa.

Uwaga: Pas bezpieczeństwa gwarantuje, że produkt nie uderzy w ziemię w razie upuszczenia.

4. Upewnić się, że na drugim końcu pasa bezpieczeństwa znajduje się karabińczyk.

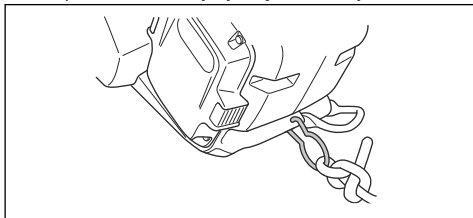

5. Uruchomić produkt.
6. Zatrzymać urządzenie.
7. Aktywować hamulec łańcucha.
8. Unieść produkt do operatora na drzewie. Użyć narzędzi podnoszących.



OSTRZEŻENIE: Podnosząc produkt do operatora na drzewie, upewnić się, że produkt jest bezpiecznie zamocowany.

Operator na drzewie

Operator na drzewie powinien postępować zgodnie z poniższymi instrukcjami.

1. Przed odłączeniem pasa bezpieczeństwa od narzędzia do podnoszenia należy przymocować produkt do szelek. Przymocować produkt do szelek za pomocą oczka pasa lub stalowego pierścienia na pasie bezpieczeństwa.

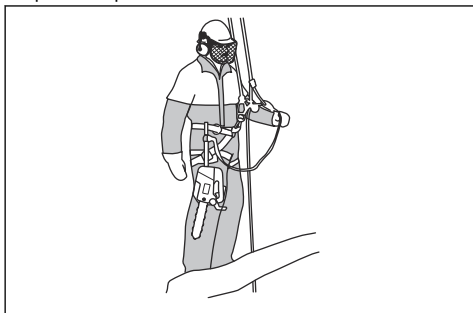

OSTRZEŻENIE: Przymocować pas bezpieczeństwa do jednego z zalecanych punktów mocowania na szelkach.



OSTRZEŻENIE: W przypadku użycia tylko pasa bezpieczeństwa, aby przymocować produkt do szelek, należy obniżyć go całkowicie za pomocą pasa bezpieczeństwa. Nie upuszczać produktu z wysokości.

2. Za pomocą zatwierdzonych karabińczyków przymocować wolną końcówkę pasa bezpieczeństwa do jednego z punktów mocowania na szelkach. Jest to podstawowy punkt mocowania.



UWAGA: Pas bezpieczeństwa musi być przymocowany wyłącznie do oczka liny.

3. Upewnić się, że przyjęta pozycja ciała jest stabilna i bezpieczna do wykonania cięcia.
4. Wypiąć produkt z pomocniczego punktu mocowania, uruchomić go i wykonać cięcie.
5. Zaraz po zakończeniu cięcia włączyć hamulec piły łańcuchowej.

Obsługa produktu na drzewie



OSTRZEŻENIE: Większość wypadków ma miejsce, gdy operator nie ma pełnej kontroli nad produktem lub pozycją pracy.

- Zachować bezpieczną pozycję roboczą.
- Wykonywać cięcia w poziomie na wysokości bioder, a cięcia w pionie na wysokości splotu słonecznego.
- Produkt należy mocno trzymać dwiema rękami.
- Stać w stabilnej pozycji i utrzymywać małą siłę nacisku poprzecznego w przypadku cięcia pionowych gałęzi. Przełożyć linę przez inny punkt zaczepienia, aby usunąć lub zapobiec zwiększeniu siły poprzecznych. Można także użyć regulowanego hamulca pomiędzy szelkami a innym punktem zaczepienia.

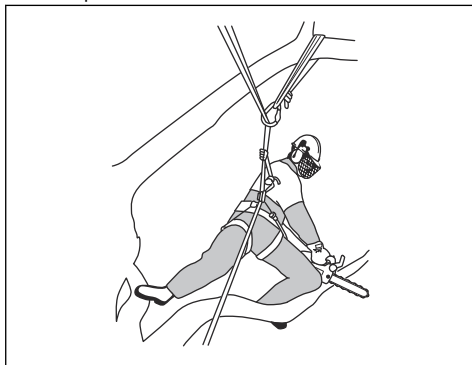

- Używać pętli nożnej, aby zachować bezpieczną pozycję roboczą.



- Regularnie sprawdzać stan uprząży, pasa i lin.
- Jeśli konieczne jest wspinanie się wraz z produktem, należy go przymocować do tylnego punktu mocowania szelek. Pozwoli to utrzymać produkt z dala od lin do wspinania, a jego waga zostanie równomiernie rozłożona na plecach operatora.

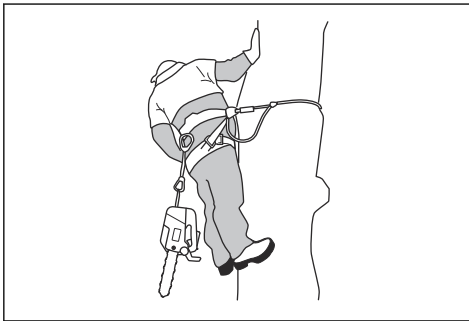

OSTRZEŻENIE: Przed opuszczeniem produktu na pasie należy włączyć hamulec łańcucha.

Uwalnianie zablokowanego produktu

1. Zatrzymać urządzenie.
2. Bezpiecznie przymocować produkt do drzewa w kierunku do wewnątrz (tzn. w kierunku do boku pnia) lub za pomocą liny innego narzędzia.
3. Ostrożnie wyciągnąć piłę ze szczeliny, podnosząc gałąź w razie konieczności.



OSTRZEŻENIE: Nie próbować wyszarpywać produktu z rzazu. Zagrożenie poważnymi obrażeniami.

4. Jeśli jest to konieczne, należy użyć piły ręcznej lub drugiej piły łańcuchowej w celu uwolnienia produktu. Obciąć gałąź co najmniej 30 cm/12 cali od zakleszczonego produktu. Wykonać cięcie na zewnątrz od miejsca, w którym jest zakleszczony produkt.

Przegląd

Wstęp



OSTRZEŻENIE: Przed przystąpieniem do konserwacji produktu zapoznać się z rozdziałem dotyczącym bezpieczeństwa.

Plan konserwacji



OSTRZEŻENIE: Wyjąć akumulator przed przystąpieniem do konserwacji.

Poniżej zamieszczono listę czynności konserwacyjnych, które należy wykonywać przy produkcji. Patrz *Przegląd na stronie 83* aby uzyskać więcej informacji.

Konserwacja	Przed użytkowaniem	Co tydzień	Co miesiąc
Oczyszczyć zewnętrzne części urządzenia.	X		
Sprawdzić, czy manetka gazu i funkcja blokady manetki gazu działają prawidłowo pod względem bezpieczeństwa.	X		

Konserwacja	Przed użytko- waniem	Co ty- dzień	Co mie- siąc
Oczyścić hamulec pilarki i upewnić się, że działa bezpiecznie. Sprawdzić, czy wychwytnik łańcucha nie jest uszkodzony. W razie potrzeby wymienić.	X		
Obracać prowadnicę, aby zapewnić bardziej równomierne zużycie. Sprawdzić, czy otwór smarujący znajdujący się w prowadnicy nie jest zapchany. Oczyszczyć rowek prowadnicy.	X		
Upewnić się, że ostrze tnące i jego osłona nie mają pęknięć oraz że nie są uszkodzone. Wymienić ostrze tnące lub jego osłonę, jeśli są one pęknięte lub jeśli były narażone na uderzenie.	X		
Upewnić się, że prowadnica i łańcuch pilarki mają wystarczającą ilość oleju.	X		
Sprawdzić łańcuch pilarki. Poszukać pęknięć i upewnić się, że łańcuch pilarki nie jest sztywny lub nienaturalnie zużyty. W razie potrzeby wymienić.	X		
Naostriżyć łańcuch pilarki. Sprawdzić jego napięcie i stan. Sprawdzić zębatkę napędową pod kątem zużycia i wymienić ją, jeśli to konieczne.	X		
Oczyścić wlot powietrza urządzenia.	X		
Upewnić się, że wszystkie nakrętki i śruby są prawidłowo dokręcone.	X		
Sprawdzić, czy klawiatura działa prawidłowo i czy nie jest uszkodzona.	X		
Pilnikiem usunąć zadziory z krawędzi prowadnicy.		X	
Nasmarować łożysko igiełkowe. Patrz <i>Smarowanie łożyska igiełkowego na stronie 90</i> .		X	
Sprawdzić połączenia pomiędzy akumulatorem a urządzeniem. Sprawdzić połączenie pomiędzy akumulatorem a ładowarką.			X
Opróżnić i oczyścić zbiornik oleju.			X
Za pomocą sprężonego powietrza delikatnie przedmuchać urządzenie i otwory chłodzenia akumulatora.			X
Sprawdzić stan tarczy, bębna i sprężyny sprężęła.			X

Konserwacja i kontrola zespołów zabezpieczających produktu

Sprawdzanie zabezpieczenia przed odbiciem

Zabezpieczenie przed odbiciem trzeba sprawdzać regularnie.

1. Upewnić się, że przednia osłona dłoni nie ma uszkodzeń, takich jak pęknięcia.

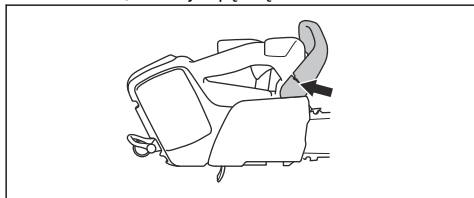

2. Upewnić się, że zabezpieczenie przed odbiciem do przodu porusza się swobodnie i czy jest bezpiecznie przymocowane do produktu.

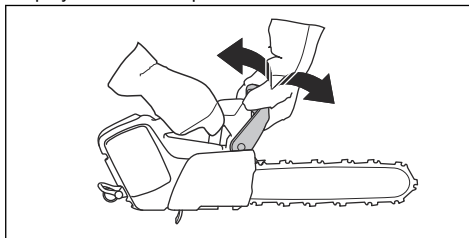

Sprawdzanie hamulca

1. Uruchomić produkt i upewnić się, że łańcuch pilarki nie dotyka podłoża ani innego obiektu. Instrukcje można znaleźć w *Uruchamianie produktu na stronie 79*.

2. Produkt należy trzymać mocno. Dłonie powinny dokładnie obejmować uchwyty.

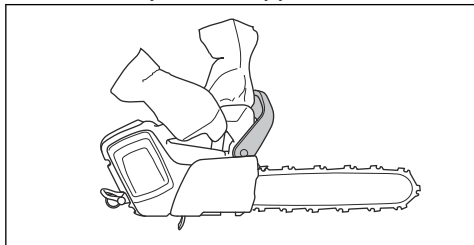

3. Użyć pełnej mocy i przesunąć lewy nadgarstek w lewo, aby aktywować hamulec łańcucha.
4. Dopilnować, aby łańcuch został prawidłowo zatrzymany.

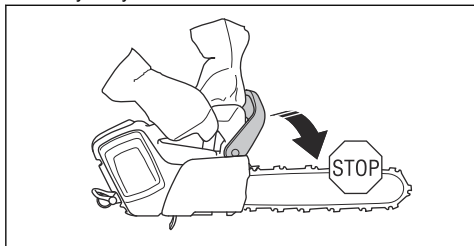

OSTRZEŻENIE: Nie zdejmować dłoni z uchwytu przedniego!

Sprawdzanie blokady manetki gazu

1. Upewnić się, że manetka gazu i jej blokada poruszają się płynnie, a sprężyny powrotne działają prawidłowo.

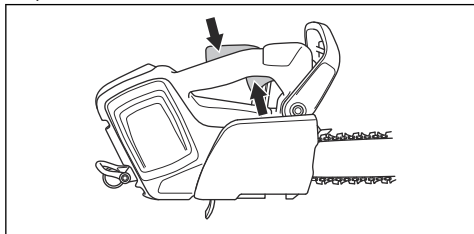

2. Popchnąć blokadę manetki gazu do przodu (A) i w dół (B). Docisnąć blokadę manetki gazu do uchwytu i upewnić się, czy po zwolnieniu powraca ona do pierwotnego położenia.

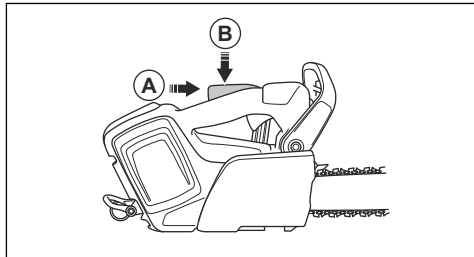

3. Sprawdzić, czy manetka gazu jest zablokowana w położeniu biegu jałowego podczas zwalniania blokady manetki gazu.

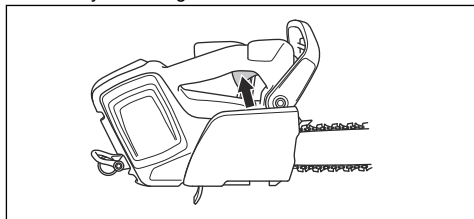

4. Włączyć produkt i ustawić na pełną moc.
5. Zwolnić manetkę gazu i upewnić się, że łańcuch zatrzymał się i pozostaje nieruchomy.



OSTRZEŻENIE: Jeśli łańcuch piłarki porusza się, gdy manetka gazu znajduje się w położeniu biegu jałowego, należy skontaktować się z przedstawicielem serwisu.

Sprawdzanie smarowania wychwytnika łańcucha

1. Upewnić się, że wychwytnik łańcucha nie jest uszkodzony.
2. Upewnić się, że wychwytnik łańcucha jest stabilny i zamocowany do korpusu produktu.

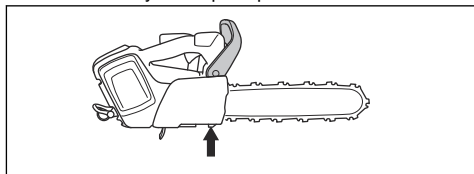

Sprawdzenie funkcji interfejsu użytkownika

1. Uruchomić produkt. Patrz *Uruchamianie produktu na stronie 79*.
2. Wcisnąć i przytrzymać przełącznik start/stop.

3. Upewnić się, że produkt zatrzymał się, a zielona dioda LED zgasta.

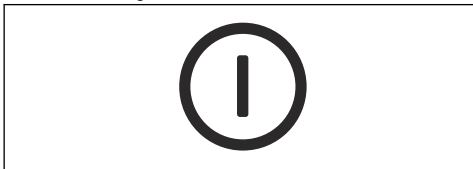

Sprawdzanie akumulatora i uchwytu akumulatora

1. Akumulator i uchwyt akumulatora należy czyścić miękką szczotką.
2. Oczyszczyć szczeliny chłodzące i złącza baterii.

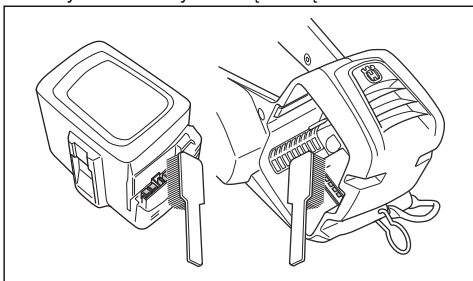

3. Upewnić się, że akumulator nie jest pęknięty ani uszkodzony.

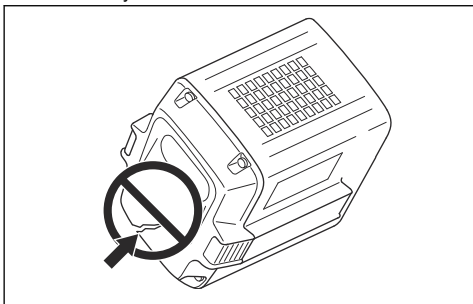

Sprawdzanie ładowarki akumulatora

1. Upewnić się, że zasilacz akumulatora i przewód zasilający nie są uszkodzone. Poszukać pęknięć i innych uszkodzeń.

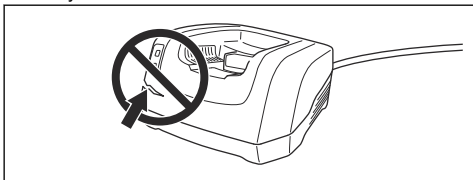

Czyszczenie układu chłodzenia

Układ chłodzenia utrzymuje niską temperaturę silnika. Na układ chłodzenia składają się wlot powietrza po lewej stronie produktu oraz wentylator na silniku.

Na układ chłodzenia składają się wlot powietrza po lewej stronie produktu oraz wentylator na silniku.

1. Układ chłodzenia należy czyścić szczotką raz na tydzień lub częściej, jeśli zachodzi taka potrzeba.

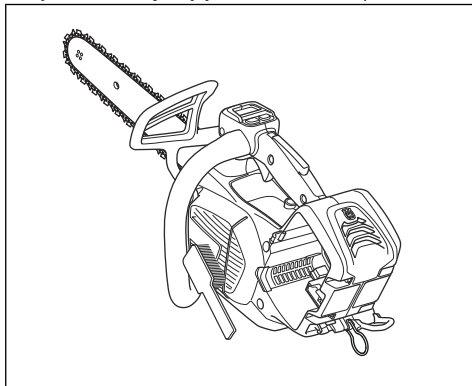

2. Sprawdzić, czy system chłodzący nie jest zabrudzony lub zatkany.



UWAGA: Zanieczyszczony lub zatkany układ chłodzenia może spowodować przegrzanie się produktu. Może to doprowadzić do uszkodzenia produktu.

Ostrzenie łańcucha piły

Informacje na temat prowadnicy i łańcucha



OSTRZEŻENIE: W trakcie konserwacji łańcucha należy używać rękawic ochronnych. Łańcuch pilarki, który się nie porusza, może również spowodować obrażenia.

Wymienić zużyty lub uszkodzoną prowadnicę lub łańcuch na elementy zalecane przez Husqvarna. Jest to konieczne, aby zachować funkcje bezpieczeństwa produktu. Patrz *Akcesoria na stronie 94*, aby zapoznać się z listą zalecanych zamiennych prowadnic oraz łańcuchów.

- Długość prowadnicy, cale/cm. Informacje o długości prowadnicy można zazwyczaj znaleźć na jej tylnym końcu.

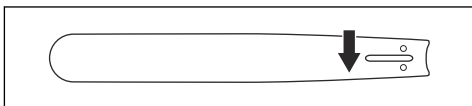

- Ilość zębów na zębatce końcówki prowadnicy (T).

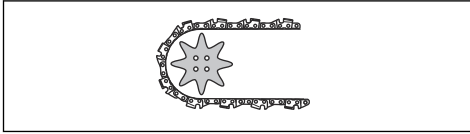

- Podziałka łańcucha, cale. Końcówka prowadnicy i zębatka napędowa łańcucha pilarki muszą być dostosowane do odległości między ogniwami prowadzącymi.

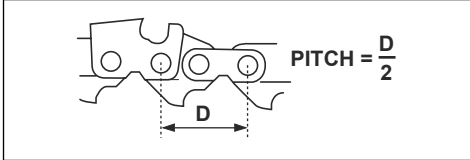

- Ilość ogniw prowadzących (szt.). Liczba ogniw prowadzących zależy od typu prowadnicy.

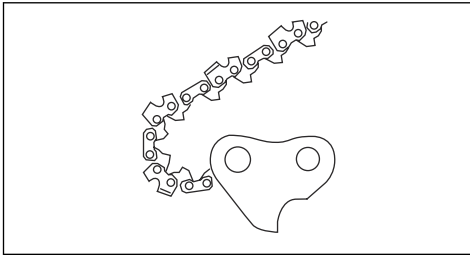

- Szerokość rowka prowadnicy, cale/mm. Szerokość rowka prowadnicy musi odpowiadać szerokości ogniw prowadzących.

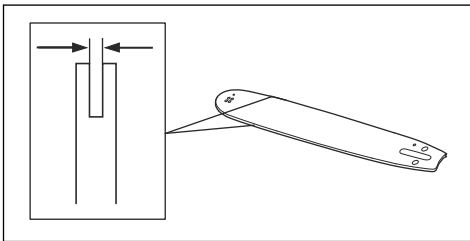

- Otwór smarujący łańcucha i otwór napinacza łańcucha. Prowadnica musi być dopasowana do urządzenia.

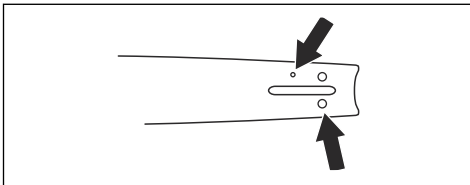

- Szerokość ogniwa prowadzącego, mm/cale.

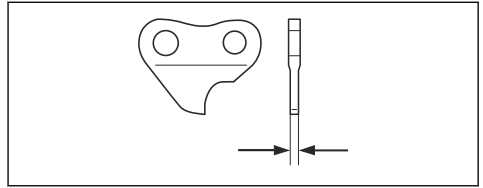

Informacje ogólne na temat ostrzenia zębów tnących

Nie używać stępiętego łańcucha pilarki. Jeżeli łańcuch pilarki jest stępiony, potrzeba więcej siły do przepchnięcia prowadnicy przez drewno. Jeżeli łańcuch pilarki jest bardzo stępiony, będzie spod niego wylatywał pył zamiast trocin.

Ostry łańcuch łatwo wchodzi w drewno i wylatują spod niego duże i długie wióry.

Na część tnącą łańcucha pilarki, czyli ogniwo tnące, składa się ząb tnący (A) oraz ogranicznik zagłębienia (B). Różnica wysokości między tymi dwoma elementami określa głębokość cięcia (ustawienie ogranicznika zagłębienia).

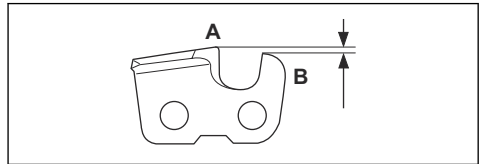

Podczas ostrzenia zębów tnących należy zwrócić uwagę na następujące kwestie:

- Kąt zaostrenia.

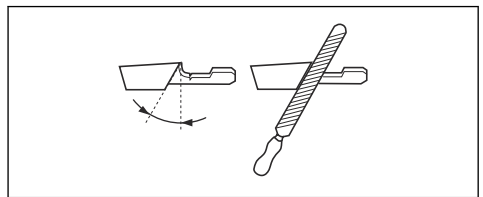

- Kąt ostrza.

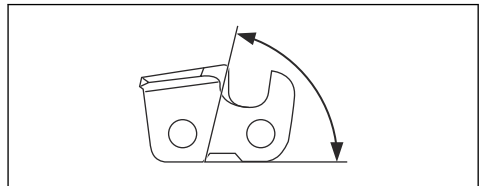

- Kąt pozycji pilnika (kąt czołowy)

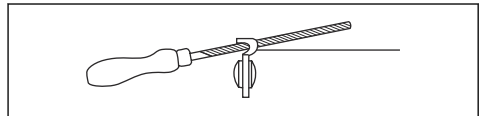

- Średnica pilnika okrągłego

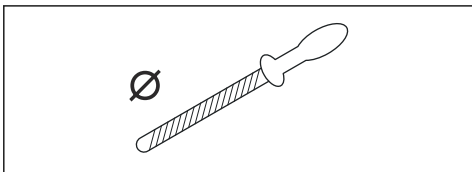

Trudno jest poprawnie naostrzyć łańcuch tnący bez odpowiedniego sprzętu. Używać zalecanego prowadnika pilnika Husqvarna. Pomoże to utrzymać maksymalną wydajność cięcia i zminimalizuje ryzyko odbicia.



OSTRZEŻENIE: Siła odbicia zwiększa się znacząco w przypadku postępowania niezgodnego z instrukcjami ostrzenia.

Uwaga: Patrz *Akcesoria na stronie 94*, aby uzyskać informacje na temat ostrzenia łańcucha pilarki.

Ostrzenie zębów tnących

1. Użyć pilnika okrągłego i prowadnika pilnika, aby naostrzyć ząb tnący.

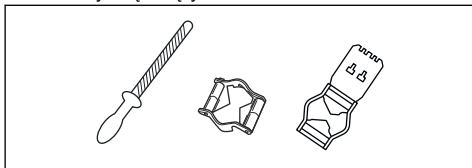

Uwaga: Patrz *Akcesoria na stronie 94*, aby uzyskać informacje na temat pilnika i prowadnika zalecanych dla danej piły łańcuchowej przez firmę Husqvarna.

2. Ustawić prawidłowo prowadnik pilnika względem przecinarki. Zapoznać się z instrukcją dostarczoną wraz z prowadnikiem pilnika.
3. Przesuwać pilnik od wewnętrznej strony zębów tnących na zewnątrz. Zmniejszyć nacisk przy ruchu „do siebie”.

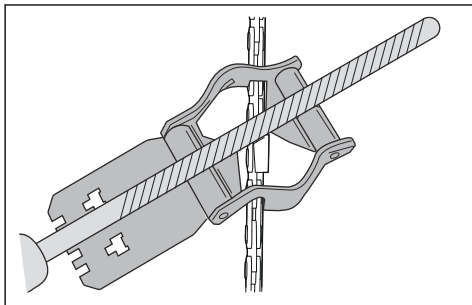

4. Usunąć materiał z jednej strony wszystkich zębów tnących.
5. Obrócić urządzenie i usunąć spilotowany materiał z drugiej strony.
6. Sprawdzić, czy wszystkie zęby tnące są tej samej długości.

Ogólne informacje dotyczące ustawień ogranicznika zagłębienia

Ustawienie ogranicznika zagłębienia (C) zmniejsza się podczas ostrzenia zęba tnącego (A). Aby zachować maksymalną wydajność cięcia, należy usunąć spilotowany materiał z ogranicznika zagłębienia (B) w celu uzyskania zalecanego ustawienia. Patrz *Akcesoria na stronie 94*, aby uzyskać instrukcje prawidłowego ustawienia ogranicznika zagłębienia łańcucha pilarki.

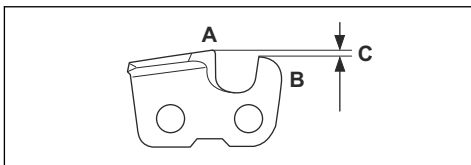

OSTRZEŻENIE: Zbyt duża szczelina ogranicznika zagłębienia zwiększa ryzyko odbić!

Regulacja ustawienia ogranicznika zagłębienia

Przed regulacją ogranicznika zagłębienia lub ostrzeniem zębów tnących, patrz *Ostrzenie zębów tnących na stronie 88w* celu uzyskania instrukcji. Zalecamy regulację ogranicznika zagłębienia co trzy użycia przy okazji ostrzenia zębów tnących.

Zalecamy używanie naszego prowadnika pilnika z szablonem do ograniczników, by zapewnić prawidłowy wymiar szczeliny łańcucha i prawidłowy kąt ogranicznika.

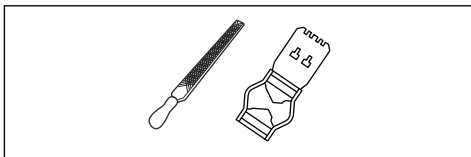

1. Aby wyregulować ogranicznik zagłębienia, należy użyć płaskiego pilnika i szablonu do ograniczników zagłębienia. Należy korzystać wyłącznie z ogranicznika zagłębienia Husqvarna z szablonem do ograniczników, by zapewnić prawidłowy wymiar szczeliny łańcucha i prawidłowy kąt ogranicznika.
2. Umieścić szablon na łańcuchu.

Uwaga: Patrz zestaw szablonu ogranicznika zagłębienia, aby uzyskać więcej informacji na temat korzystania z narzędzia.

3. Użyć płaskiego pilnika, aby usunąć część ogranicznika zagłębienia, wystającą przez szablon do ograniczników zagłębienia.

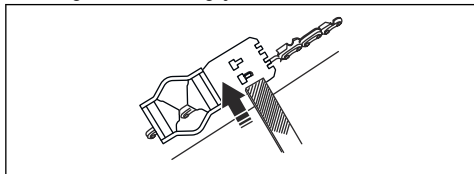

Regulacja napięcia łańcucha piły



OSTRZEŻENIE: Nieprawidłowe napięcie łańcucha piły może doprowadzić do jego obluźnienia na prowadnicy, co grozi odniesieniem poważnych obrażeń lub śmiercią.

Podczas używania piły jej łańcuch się wydłuża. Należy regulować napięcie łańcucha piły.

1. Poluzować nakrętkę prowadnicy mocującą trzpień napinacza łańcucha i hamulec łańcucha. Użyć klucza płasko-oczkowego.

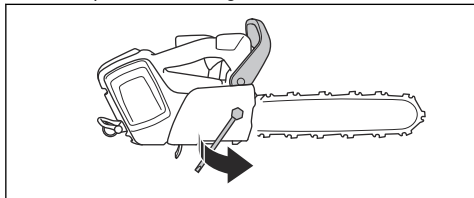

2. Unieść przednią część prowadnicy i obracać śrubę napinacza. Użyć klucza płasko-oczkowego.
3. Naprężyć łańcuch pilarki, aż będzie ściśle przylegał do prowadnicy.

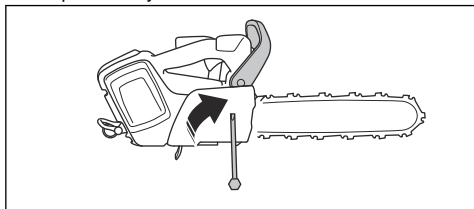

4. Dokręcić nakrętkę prowadnicy za pomocą klucza płasko-oczkowego, jednocześnie unosząc przednią część prowadnicy.

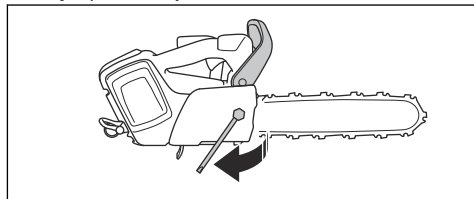

5. Sprawdzić, czy można łatwo przesunąć ręką łańcuch po prowadnicy i czy ściśle do niej przylega.

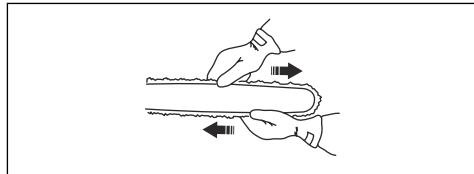

Uwaga: Informacje dotyczące położenia śruby regulującej napięcie piły łańcuchowej znajdują się w części *Przegląd produktu na stronie 65*.

Sprawdzanie smarowania łańcucha pilarki

Smarowanie łańcucha pilarki należy sprawdzać co trzecie ładowanie akumulatora.

1. Uruchomić urządzenie i pozwolić mu pracować na pełnych obrotach. Trzymać prowadnicę około 20 cm (8 cali) nad jasną powierzchnią.
2. Jeśli smarowanie łańcucha jest odpowiednie, po minucie na powierzchni widoczna będzie wyraźna smuga oleju.

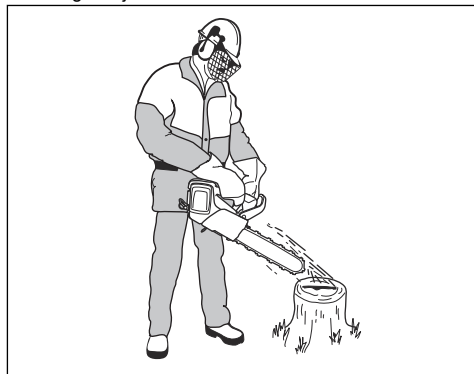

3. Jeśli smarowanie łańcucha nie jest odpowiednie, wykonać następujące czynności kontrolne.

- a) Sprawdzić kanał olejowy prowadnicy, aby upewnić się, że nie jest zatkany. W razie potrzeby oczyścić go.

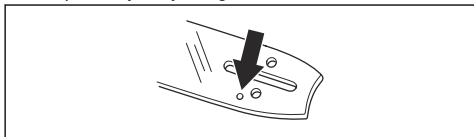

- b) Sprawdzić, czy rowek na krawędzi prowadnicy jest czysty. W razie potrzeby oczyścić go.

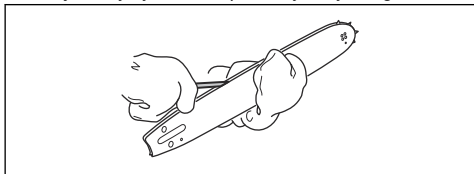

- c) Sprawdzić, czy zębata końcówki prowadnicy łatwo obraca się i czy otwór smarujący nie jest zatkany. W razie potrzeby oczyścić go i nasmarować końcówkę.

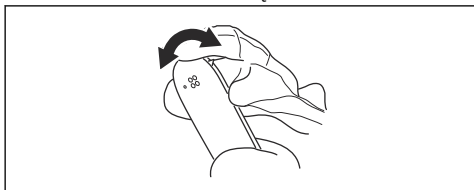

4. Jeśli smarowanie łańcucha pilarki nie zadziała po wykonaniu powyższych czynności, należy skontaktować się z punktem serwisowym.

Sprawdzanie stanu zębata napędowej

Bęben sprzęgła jest wyposażony w wymienną zębata napędową.

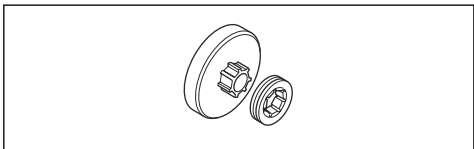

1. Upewnić się, że zębata napędowa nie jest zużyta. W razie potrzeby należy dokonać wymiany.
2. Zębata napędową łańcucha należy wymieniać przy każdej wymianie łańcucha pilarki.

Smarowanie łożyska igielkowego

1. Pociągnąć zabezpieczenie przed odbiciem do tyłu, aby wyłączyć hamulec łańcucha.
2. Poluzować nakrętkę prowadnicy i wymontować osłonę sprzęgła.

Uwaga: Niektóre modele mają tylko jedną nakrętkę prowadnicy.

3. Umieścić produkt na stabilnej powierzchni tak, aby bęben sprzęgła był skierowany do góry.
4. Nasmarować łożysko igielkowe za pomocą smarownicy. Użyć oleju silnikowego lub wysokiej jakości smaru do łożysk.

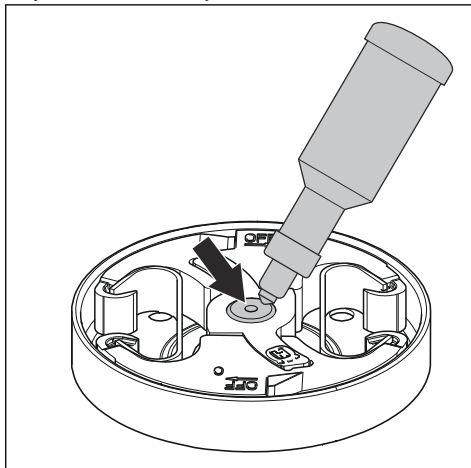

Kontrola osprzętu tnącego

1. Upewnić się, że nie ma pęknięć w nitach i łączach, oraz że żadne nitki nie są poluzowane. Wymienić w razie potrzeby.

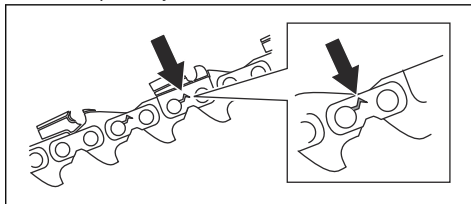

2. Upewnić się, że łańcuch łatwo się zgina. Wymienić łańcuch, jeśli jest sztywny.
3. Porównać łańcuch pilarki z nowym łańcuchem, aby sprawdzić, czy nitki i ogniwa nie są zużyte.
4. Wymienić łańcuch piły, gdy najdłuższa część zęba tnącego jest krótsza niż 4 mm/0,16 cala. Wymienić łańcuch piły w przypadku pęknięcia zębów tnących.

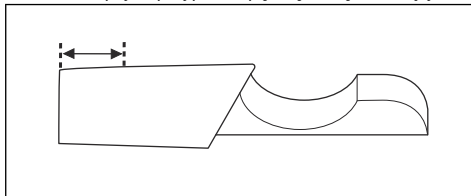

Sprawdzenie prowadnicy

1. Upewnić się, że kanał oleju nie jest zablokowany. Oczyszczyć, jeśli jest to konieczne.

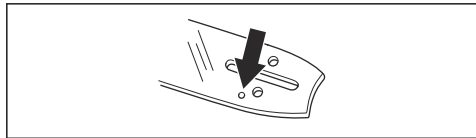

2. Sprawdzić, czy na krawędziach prowadnicy nie ma zadziorów. Usunąć zadziory przy użyciu pilnika.

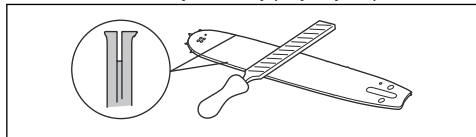

3. Oczyszczyć rowek w prowadnicy.

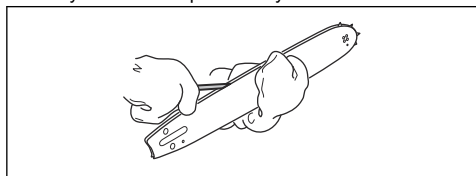

4. Sprawdzić rowek w prowadnicy pod kątem zużycia. W razie potrzeby wymienić prowadnicę.

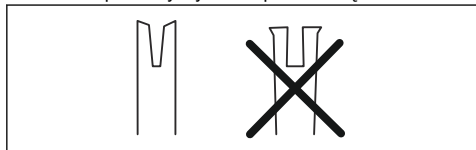

5. Sprawdzić, czy końcówka prowadnicy nie jest nierówna lub bardzo zużyta.

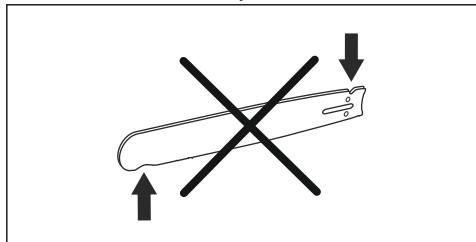

6. Sprawdzić, czy zębátka końcówki prowadnicy łatwo obraca się i czy otwór smarujący nie jest zatkany. W razie potrzeby oczyścić i nasmarować.

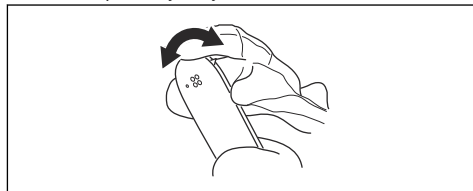

7. Codziennie obracać prowadnicę, aby przedłużyć okres jej żywotności.

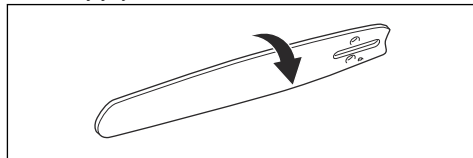

Regulacja przepływu oleju do smarowania łańcucha



OSTRZEŻENIE: Przed przystąpieniem do regulacji pompy oleju należy wyłączyć silnik.

- Obrócić śrubę regulacyjną pompy olejowej. Użyć śrubokrętu lub klucza dwustronnego.

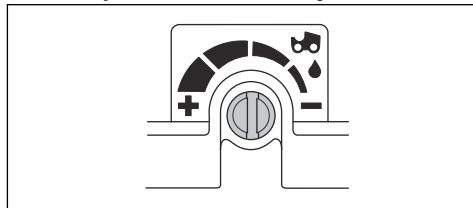

- a) Aby zwiększyć przepływ oleju, należy obrócić śrubę regulacyjną w lewo.
- b) Aby zmniejszyć przepływ oleju, należy obrócić śrubę regulacyjną w prawo.

Rozwiązywanie problemów

Interfejs użytkownika

Ekran LED	Możliwe usterki	Możliwe rozwiązanie
Kontrolka ostrzegawcza miga.	Hamulec pily łańcuchowej włączony.	Zwolnić hamulec łańcucha.
	Odchylenia temperatury.	Pozwolić, aby urządzenie ostygło.
	Przeciążenie. Łańcuch nie porusza się.	Zwolnić łańcuch pilarki.
	Należy jednocześnie nacisnąć manetkę gazu i przycisk START/STOP.	Aby uruchomić produkt, należy zwolnić manetkę gazu.
Miga zielona dioda LED aktywacji.	Niskie napięcie akumulatora.	Naładować akumulator.
Kontrolka ostrzegawcza świeci się.	Oddać do serwisu.	Należy zwrócić się do punktu serwisowego.

Transport, przechowywanie i utylizacja

Transport i przechowywanie

- Dołączone akumulatory litowo-jonowe są zgodne z przepisami dotyczącymi towarów niebezpiecznych.
- Należy przestrzegać specjalnych zaleceń podanych na opakowaniu i etykietach, dotyczących transportu komercyjnego, w tym także usług transportowych świadczonych przez strony trzecie i spedytorów.
- Przed wysłaniem produktu należy porozmawiać z osobą przeszkoloną w zakresie materiałów niebezpiecznych. Przestrzegać wszystkich przepisów krajowych, które mają zastosowanie.
- Podczas umieszczania akumulatora w opakowaniu zabezpieczyć otwarte zaciski taśmą. Zapakować akumulator w taki sposób, aby ściśle przylegał do opakowania, co zapobiegnie jego przemieszczaniu.
- Wyjmować akumulator na czas przechowywania lub transportu.
- Przechowywać akumulator i ładowarkę w miejscu suchym i wolnym od wilgoci oraz nienarażonym na mróz.
- Nie przechowywać akumulatora w miejscu, gdzie może występować prąd statyczny. Nie przechowywać akumulatora w metalowym pojemniku.
- Przechowywać akumulator w miejscu, w którym temperatura wynosi od 5°C do 25°C, z dala od bezpośredniego działania promieni słonecznych.
- Przechowywać ładowarkę w miejscu, w którym temperatura wynosi od 5°C do 45°C, z dala od bezpośredniego działania promieni słonecznych.
- Ładowarkę należy użytkować w zakresie temperatur od 5°C do 40°C.
- Naładować akumulator od 30% do 50% przed dłuższym okresem jego przechowywania.
- Przechowywać ładowarkę w zamkniętym i suchym miejscu.
- Przechowywać akumulator z dala od ładowarki. Nie wolno pozwalać dzieciom ani innym osobom postronnym na dotykaniu sprzętu. Przechowywać sprzęt w miejscu, które można zamknąć.

- Przed odstawieniem urządzenia na dłuższe przechowywanie należy je wyczyścić oraz przeprowadzić pełny przegląd.
- Użyć osłony transportowej na produkcie, aby zapobiec obrażeniom lub uszkodzeniu urządzenia podczas transportu i przechowywania.
- Przymocować bezpiecznie produkt podczas transportu.

Usuwanie akumulatora, ładowarki i produktu

Poniższy symbol oznacza, że produkt nie stanowi odpadu gospodarczego. Należy poddawać je recyklingowi w zatwierdzonym punkcie zbiórki sprzętu

elektrycznego i elektronicznego. Pomaga to chronić środowisko i ludzi.

W celu uzyskania dodatkowych informacji należy skonsultować się z władzami lokalnymi, przedsiębiorstwem gospodarki komunalnej albo punktem sprzedaży.

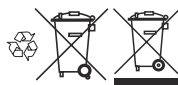

Uwaga: symbol widoczny jest na urządzeniu lub opakowaniu produktu.

Dane techniczne

Dane techniczne

	T542i XP	T542i XPG
Silnik		
Typ	BLDC (bezszcotkowy) 36 V	BLDC (bezszcotkowy) 36 V
Zalety		
Tryb oszczędności energii	savE	savE
Układ smarowania		
Typ pompy olejowej	Regulowana	Regulowana
Pojemność zbiornika paliwa, l/cm ³	0,18/180	0,18/180
Waga		
Pilarka bez akumulatora, prowadnicy, łańcucha i z pustym zbiornikiem oleju do smarowania łańcucha, kg	3,6	3,6
Poziom ochrony przed wodą		
IPX4	Tak	Tak
Poziom hałasu ⁷		
Zmierzony poziom mocy akustycznej, w dB(A)	102	102
Poziom głośności, gwarantowana moc akustyczna L _{WA} dB(A)	104	104
Poziomy głośności ⁸		

⁷ Emisję hałasu do otoczenia zmierzono jako moc akustyczną (L_{WA}), zgodnie z dyrektywą Rady 2000/14/WE.

⁸ Równoważny poziom ciśnienia akustycznego, zgodny z ISO 22868:2011, obliczony jest jako całkowita, czasowo wyważona energia dla różnych poziomów dźwięku w różnych warunkach pracy. Typowe rozproszenie statystyczne dla równoważnego poziomu ciśnienia akustycznego to odchylenie standardowe o wartości 1 dB (A).

	T542i XP	T542i XPG
Równoważny poziom ciśnienia akustycznego przy uchu operatora, dB(A)	91	91
Poziomy drgań⁹		
Uchwyt przedni, m/s ²	4,7	4,7
Uchwyt tylny, m/s ²	4,1	4,1
Łańcuch pilarki/prowadnica		
Zalecane długości prowadnicy, cale/cm	12-16 / 30-40	12-16 / 30-40
Użytkowa długość prowadnicy, cale/cm	11-15 / 28-38	11-15 / 28-38
Typ zębaki napędowej/liczba zębów	0.325"/7 (SP21G)	0.325"/7 (SP21G)
Maksymalna prędkość łańcucha / (savE), m/s	24 (18)	24 (18)
Dane częstotliwości radiowej dla Bluetooth®		
Zakres częstotliwości, GHz	2,4-2,4835	2,4-2,4835
Moc wyjściowa, maks. dBm 0	0	0

Akcesoria

Kombinacje prowadnicy i łańcucha

Poniższe osprzęty tnące zatwierdzone są dla modelu Husqvarna T542i XP, T542i XPG.







Prowadnica				Łańcuch pilarki		
Długość, cale	Podziałka łańcucha pilarki, cale	Szerokość rowka, mm	Maks. liczba zębów na zębatce	Typ	Długość, ogniewa prowadząca (liczba)	Przeciwdbi-ciowy
12	0,325 mini	1,1	8T	Husqvarna SP21G	51	Tak
14					59	
16					64	

Sprzęt do ostrzenia i kąty ostrzenia

Prawidłowe kąty ostrzenia można ustalić za pomocą prowadnika pilnika Husqvarna. W celu naostrzenia łańcucha tnącego zaleca się stosowanie wyłącznie prowadnika pilnika firmy Husqvarna. Numery części podano w poniższej tabeli.

W przypadku wątpliwości, jaki łańcuch jest założony na posiadanym urządzeniu, należy zwrócić się do punktu serwisowego.

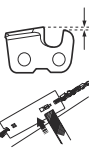
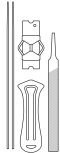
⁹ Poziom vibracji zgodnie z normą EN 62841-4-1. Odnotowane dane dla poziomu vibracji mają typowe rozproszenie statystyczne (odchylenie standardowe) w wysokości 1 m/s². Deklarowane dane z pomiarów drgań w przypadku, gdy maszyna wyposażona jest w prowadnicę o zalecanej długości oraz w zalecany typ łańcucha. Jeśli maszyna wyposażona jest w prowadnicę o innej długości, poziom vibracji może się wahać w granicach $\pm 1,5$ m/s².

							
SP21G	5/32 cala / 4,0 mm	60°	30°	0°	0,025 cala / 0,65 mm	5950046-01	5950047-01

Akumulatory zatwierdzone dla produktu

Uwaga: W celu uzyskania maksymalnej wydajności osprzętu tnącego firma Husqvarna zaleca korzystanie z jednego z akumulatorów wymienionych poniżej.

Możliwe jest użycie innych akumulatorów, ale wtedy wydajność osprzętu tnącego spada.

Akumulator	BLi200X	BLi300
Typ	Litowo jonowy	Litowo jonowy
Pojemność akumulatora, Ah	5,2	9,4
Napięcie znamionowe, V	36	36
Ciężar, kg	1,4	2,0

Zatwierdzone ładowarki

Ładowarka	QC500
Napięcie wejściowe, V	100-240
Częstotliwość, Hz	50-60
Moc, W	500

Deklaracja zgodności

Deklaracja zgodności UE

Firma **Husqvarna AB**, SE-561 82 Huskvarna,
Szwecja, tel.: +46-36-146500, deklarujemy z pełną
odpowiedzialnością, że produkt:

Opis	Pilarka łańcuchowa akumulatorowa do pielęgnacji drzew
Marka	Husqvarna
Typ/model	T542i XP, T542i XPG
Identyfikacja	Numery seryjne z roku 2023 i nowsze

spełnia wszystkie wymagania określone w odpowiednich
dyrektywach i przepisach UE:

Przepis	Opis
2006/42/WE	„w sprawie maszyn”
2014/30/EMC	„dotycząca kompatybilności elektromagnetycznej”
2011/65/UE	„w sprawie ograniczenia stosowania niektórych niebezpiecznych substancji”
2000/14/WE	„dotycząca emisji hałasu do środowiska”
2014/53/UE	„dotycząca sprzętu radiowego”

oraz został zaprojektowany zgodnie z następującymi
normami i specyfikacjami technicznymi: EN
62841-1:2015/A11:2022 (IEC 62841-1:2014),
EN ISO 11681-2:2011+A1:2017, EN ISO
12100:2010, EN 61000-6-3:2007+A1:2011+AC:2012,
EN 61000-6-1:2007, EN IEC 63000:2018.

W przypadku produktów wykorzystujących technologię
Bluetooth® również: ETSI EN 301 489-1 v.1.9.2, ETSI
EN 301 489-17 v.3.2.4, ETSI EN 300 328 v.2.2.2.

Numery certyfikatu: 0404/23/2585.

Jednostka notyfikowana: 0404, SMP Svensk
Maskinprovning AB, Box 4053, SE-904 03 Umeå,
Szwecja przeprowadziła badanie typu WE zgodnie
z wymogami określonymi w dyrektywie maszynowej
(2006/42/WE) artykuł 12, klauzula 3b.

SMP Svensk Maskinprovning AB zweryfikował
także zgodność z załącznikiem V dyrektywy Rady
2000/14/WE.

Informacje dotyczące emisji hałasu, patrz *Dane
techniczne na stronie 93.*

Huskvarna, 2023-09-15

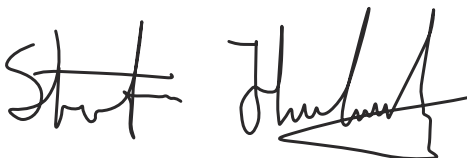

Stefan Holmberg, Dyrektor ds. badań i rozwoju,
Zarządzenie technologią, Husqvarna AB.

Osoba odpowiedzialna za dokumentację techniczną.



Zarejestrowane znaki handlowe

Nazwa handlowa *Bluetooth®* i logo są zastrzeżonymi
znakami towarowymi stanowiącymi własność *Bluetooth
S/G, inc.*. Każde wykorzystanie takich znaków przez
Husqvarna odbywa się w ramach umowy licencyjnej.

Obsah

Úvod.....	97	Preprava, skladovanie a likvidácia.....	123
Bezpečnosť.....	99	Technické údaje.....	124
Montáž.....	107	Príslušenstvo.....	125
Prevádzka.....	109	Vyhľadanie o zhode.....	127
Údržba.....	115	Registrované ochranné známky.....	127
Riešenie problémov.....	123		

Úvod

Plánované použitie

Tento výrobok je určený na profesionálnu údržbu stromov, ako je orezávanie a rezanie stromov na časti.

Poznámka: Používanie tohto výrobku môže byť obmedzené vnútroštátnymi predpismi.

Popis výrobku

Tento výrobok je model reťazovej píly s elektrickým motorom.

Neustále pracujeme na tom, aby sme zabezpečili vyššiu bezpečnosť a efektívnosť počas prevádzky. Ak potrebujete ďalšie informácie, obráťte sa na servisného predajcu.

Prehľad výrobku

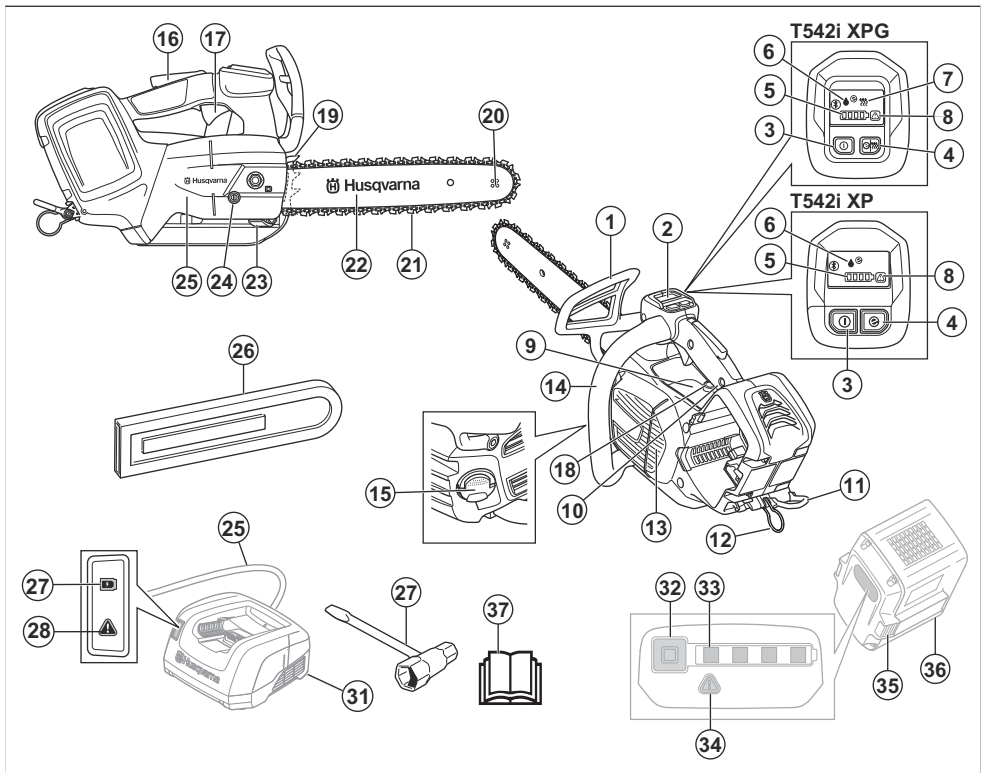

1. Predný ochranný kryt rukoväti a reťazová brzda

2. Používateľské rozhranie

3. Štartovacie/vypinacie tlačidlo
4. Tlačidlo SavE
5. Indikátor batérie
6. Indikátor hladiny oleja
7. Indikátor vyhrievania rukoväti
8. Výstražný indikátor
9. Typový a výstražný štítok
10. Horná rukoväť
11. Oko na pás
12. Oko na lano
13. Kryt ventilátora
14. Predná rukoväť
15. Nádrž na olej na mazanie reťaze
16. Blokovanie páčky vypínača
17. Spúšťač
18. Skrutka na nastavenie oleja
19. Opierka rezania
20. Ozubené koliesko lišty
21. Reťaz pily
22. Vodiaca lišta
23. Zachytávač reťaze
24. Skrutka na napínanie reťaze
25. Kryt hnacieho kolieska
26. Kryt vodiacej lišty
27. Indikátor stavu nabitia
28. Výstražný indikátor
29. Napájací kábel
30. Kombinovaný kľúč
31. Nabíjačka batérie (príslušenstvo)
32. Tlačidlo, stav batérie
33. Stav batérie
34. Výstražný indikátor
35. Tlačidlo uvoľnenia batérie
36. Batéria (príslušenstvo)
37. Návod na obsluhu

Symbole na výrobku



Nebezpečenstvo vážneho poranenia alebo usmrtenia obsluhy alebo iných osôb. Postupujte opatrne a používajte výrobok správnym spôsobom. Skôr než začnete výrobok používať, pozorne si prečítajte návod na obsluhu, aby ste porozumeli pokynom.



Používajte schválenú ochrannú prilbu, chrániče sluchu a chrániče očí.



Tento výrobok je v súlade s príslušnými smernicami EÚ.

**UK
CA**

Tento výrobok je v súlade s príslušnými právnymi predpismi Spojeného kráľovstva.



Označenie emisií hluku do životného prostredia podľa smerníc a nariadení EÚ a Spojeného kráľovstva (vrátane legislatívy Nového Južného Walesu). Garantovaná hladina akustického výkonu produktu je uvedená v *Vyhlasenie o zhode na strane 127* a na štítku.



Používajte schválenú ochranu na chodidlá, nohy, ruky a ramená.



Počas obsluhy držte výrobok oboma rukami.



Varovanie! Keď sa špička vodiacej lišty dotkne predmetu, môže dôjsť k spätnému nárazu. Spôsobí to odhodnenie vodiacej lišty smerom k obsluhujúcemu pracovníkovi. Nebezpečenstvo vážneho poranenia alebo usmrtenia.



Brzda reťaze, aktivovaná (vpravo). Brzda reťaze, deaktivovaná (vľavo).



Označenie smeru pohybu reťaze.



Maximálna dĺžka vodiacej lišty.



Olej na mazanie reťaze.



Menovité napätie, V.



Jednosmerný prúd.

IPX4

S ochranou proti špliechajúcej vode.



Označenia týkajúce sa ochrany životného prostredia. Výrobok alebo jeho obal nepredstavuje komunálny odpad. Recyklujte ho v schválenom zariadení na likvidáciu elektrických a elektronických zariadení.

pracovníkovi. Nebezpečenstvo vážneho poranenia alebo usmrtenia.

Symbole na batérii a/alebo na nabíjačke batérií



Ak výrobok disponuje technológiou bezdrôtovej komunikácie *Bluetooth®*. Na štítku s názvom výrobku bude uvedený symbol Bluetooth®. V časti *Bluetooth® bezdrôtová technológia na strane 109*.

Tento výrobok recyklujte v recyklačnej stanici určenej pre elektrické a elektronické zariadenia. (Uplatňuje sa iba na Európu)



Túto pílu by mali používať iba osoby, ktoré sú špeciálne školené v starostlivosti o stromy. Prečítajte si návod na obsluhu!

yyyyywwxxxxx

Výkonový štítok alebo laserová tlač zobrazuje výrobné číslo. **yyyy** je rok výroby a **ww** je týždeň výroby.



Transformátor odolný voči poruchám.



Nabíjačku batérie používajte a skladujte len v interiéri.



Dvojité izolácia.

Poznámka: Ostatné symboly/emblémy na výrobku odkazujú na zvláštne požiadavky certifikácie pre určité trhy.

Symbol v návode

Nasledujúci symbol sa používa len na obrázkoch v návode na použitie.



Varovanie! Keď sa špička vodiacej lišty dotkne predmetu, môže dôjsť k spätnému nárazu. Spôsobí to odhodnenie vodiacej lišty smerom k obsluhujúcemu

Poškodenie výrobku

Nie sme zodpovední za škody na našom výrobku v prípade:

- nesprávne vykonanej opravy výrobku,
- opravy výrobku, pri ktorej neboli použité diely od výrobcu alebo diely schválené výrobcom,
- používania príslušenstva od iného výrobcu alebo príslušenstva, ktoré nie je schválené výrobcom,
- opravy výrobku, ktoré neboli vykonané v schválenom servisnom stredisku alebo schválenými kompetentnými osobami.

Bezpečnosť

Bezpečnostné definície

Výstrahy, upozornenia a poznámky slúžia na zdôraznenie mimoriadne dôležitých častí návodu.



VÝSTRAHA: Používa sa, ak pre obsluhu alebo osoby v okolí existuje nebezpečenstvo poranenia alebo smrti v prípade nedodržania pokynov v návode.



VAROVANIE: Používa sa, ak hrozí nebezpečenstvo poškodenia produktu, iných materiálov alebo okolitej oblasti v prípade nedodržania pokynov v návode.

Poznámka: Používa sa na poskytnutie informácií nad rámec nevyhnutných informácií v danej situácii.

Všeobecné bezpečnostné upozornenie pre elektrické nástroje



VÝSTRAHA: Prečítajte si všetky bezpečnostné upozornenia, pokyny a pozrite si ilustrácie a uvedené technické údaje tohto elektrického nástroja. Nedodržanie všetkých nižšie uvedených pokynov môže spôsobiť zásah elektrickým prúdom, požiar alebo ťažké zranenia.

- **Uchovajte si všetky upozornenia a pokyny pre budúce použitie.** Výraz „elektrický nástroj“ v upozorneniach označuje elektrický nástroj napájaný z elektrickej siete (s káblom) alebo napájaný z batérie (bez kábla).

Bezpečnosť na pracovisku

- **Udržiavajte pracovisko v čistote a dobre osvetlené.** Neporiadok alebo nedostatočné osvetlenie spôsobujú nehody.
- **Nepoužívajte elektrické nástroje vo výbušnom ovzduší, napríklad v prítomnosti horľavých kvapalín, plynov alebo prachu.** Elektrické nástroje vytvárajú iskry, ktoré môžu vznietiť prach alebo výparu.
- **Pri používaní elektrického nástroja zabráňte deťom a okoloidúcim, aby sa zdržiavali vo vašej blízkosti.** Rušivé podnety môžu spôsobiť stratu kontroly.

Elektrická bezpečnosť

- **Parametre elektrických nástrojov sa musia zhodovať s parametrami napájacej zásuvky.** Nikdy a žiadnym spôsobom nemodifikujte elektrický zástrčku. S uzemnenými elektrickými nástrojmi nepoužívajte žiadne adaptérové zástrčky. Ak sa zástrčky neupravujú a používajú sa zodpovedajúce zásuvky, zníži sa riziko úrazu elektrickým prúdom.
- **Zabráňte kontaktu tela s uzemnenými povrchmi, ako sú rúry, radiátory, sporáky a chladničky.** Riziko úrazu elektrickým prúdom je vyššie, ak je vaše telo uzemnené.
- **Nevystavujte elektrické nástroje dažďu alebo vlhkým podmienkam.** Voda vnikajúca do elektrického náradia zvyší riziko úrazu elektrickým prúdom.
- **Nepoužívajte kábel nesprávnym spôsobom.** Nikdy nepoužívajte kábel na nosenie, ťahanie alebo odpájanie elektrického náradia. Chráňte šnúru pred horúčavou, olejom, ostrými hranami alebo pohybujúcimi sa dielcami. Poškodené alebo zamotané káble zvyšujú riziko úrazu elektrickým prúdom.
- **Pri práci s elektrickým náradím vonku používajte predižovacie kábel vhodný na vonkajšie použitie.** Používanie predižovacej šnúry určenej do vonkajšieho prostredia znižuje riziko zásahu elektrickým prúdom.
- **Ak je nevyhnutné použiť elektrický nástroj vo vlhkom prostredí, na napájanie nástroja použite vedenie vybavené prúdovým chráničom (RCD).** Použitie prúdového chrániča znižuje riziko úrazu elektrickým prúdom.

Osobná bezpečnosť

- **Buďte pozorní, sledujte, čo robíte, a pri používaní elektrického nástroja postupujte rozumne.** Nepoužívajte elektrický nástroj, keď ste unavení alebo pod vplyvom drog, alkoholu alebo liekov. Chvilka nepozornosti pri používaní elektrických nástrojov môže spôsobiť vážny úraz.
- **Používajte osobné ochranné pomôcky.** Vždy noste ochranné prostriedky očí. Ochranné vybavenie, ako

sú napríklad masky proti prachu, bezpečnostné topánky s protišmykovou podrážkou, prilby alebo chrániče sluchu použité vo vhodných prípadoch znižujú počet osobných poranení.

- **Zabráňte neúmyselnému spusteniu zariadenia. Pred pripojením k elektrickej sieti alebo akumulátoru overte zdvihnutím alebo prenesením nástroja, či je vypínač vo vypnutej polohe.** Prenášanie elektrických nástrojov s prstom na vypínači alebo pripojenie napájania k nástrojom, ktoré majú vypínač zapnutý, zvyšuje riziko nehôd.
- **Pred zapnutím elektrického nástroja vyberte nastavovací kľúč alebo kľúč na matice.** Kľúč nasadený na otáčajúcu sa časť elektrického nástroja môže spôsobiť úraz.
- **Nenaťahujte sa príliš ďaleko. Vždy si udržiavajte rovnováhu a správny postoj.** To umožní lepšie ovládanie elektrického nástroja v neočakávaných situáciách.
- **Vhodne sa oblečte. Nenoste voľné oblečenie alebo šperky.** Udržujte svoje vlasy a oblečenie mimo dosahu pohyblivých častí. Voľné oblečenie, šperky alebo dlhé vlasy sa môžu zachytiť v pohyblivých častiach.
- **Ak je možné pripojiť zariadenia na odsávanie a zber prachu, overte, či sú tieto zariadenia pripojené a či sa správne používajú.** Používanie zberača prachu môže obmedziť nebezpečenstvá týkajúce sa prachu.
- **Nedovoľte, aby vás skúsenosti získané častým používaním nástrojov ospojili, a ignorovali by ste bezpečnostné pravidlá pri používaní nástroja.** Neopatrné konanie môže v zlomku sekundy spôsobiť vážne poranenie.

Používanie a starostlivosť o elektrické náradie

- **Nepoužívajte elektrický nástroj násilím. Používajte správny elektrický nástroj na dané použitie.** Správny elektrický nástroj vykoná prácu lepšie a bezpečnejšie pri rýchlosti, na akú je určený.
- **Nepoužívajte elektrický nástroj, ak sa nedá zapnúť a vypnúť vypínačom.** Akýkoľvek elektrický nástroj, ktorý sa nedá ovládať vypínačom, je nebezpečný a musí sa opraviť.
- **Pred akýmkoľvek nastavením, výmenou príslušenstva alebo skladovaním elektrického nástroja odpojte zástrčku od zdroja napájania alebo vyberte akumulátor z elektrického nástroja, ak je vyberateľný.** Takéto preventívne bezpečnostné opatrenia znižujú riziko náhodného spustenia elektrického nástroja.
- **Nepoužívané elektrické nástroje udržiavajte mimo dosahu detí a nedovoľte osobám, ktoré nepoznajú elektrické nástroje alebo tieto pokyny, aby elektrický nástroj používali.** Elektrické nástroje sú nebezpečné v rukách neskusených používateľov.
- **Vykonávajte údržbu elektrického náradia a príslušenstva.** Skontrolujte vychýlenie alebo ohnutie pohyblivých častí, nalomenie častí alebo akékoľvek iné poškodenie, ktoré môže ovplyvniť prevádzku elektrického nástroja. Ak je elektrický nástroj

poškodený, dajte ho pred použitím opraviť. Mnoho nehôd je spôsobených nedostatočne udržiavanými elektrickými nástrojmi.

- **Rezacie nástroje udržiavajte nabrúsené a v čistote.** Správne udržiavané rezacie nástroje s ostrými hranami sú menej náchylné na ohnutie a ľahšie sa ovládajú.
- **Používajte elektrický nástroj, príslušenstvo a diely nástroja atď. v súlade s týmito pokynmi, pričom vezmite do úvahy pracovné podmienky a typ vykonávanej práce.** Používanie elektrického náradia na iné ako určené účely môže vyvolať nebezpečnú situáciu.
- **Rukoväti a úchytné povrchy udržiavajte suché, čisté a neznečistené olejom a mazivom.** Šmyklivé rukoväti a povrchy na uchopenie neumožňujú bezpečnú manipuláciu a ovládanie nástroja v nečakaných situáciách.

Používanie nástroja napájaného akumulátorom a starostlivosť oň

- **Nabíjajte iba pomocou nabíjačky špecifikovanej výrobcom.** Nabíjačka, ktorá je vhodná pre jeden typ akumulátora, môže pri použití s iným akumulátorom predstavovať nebezpečenstvo požiaru.
- **Elektrické nástroje používajte iba so špecificky označenými akumulátormi.** Pri použití akéhokoľvek iného akumulátora môže hroziť nebezpečenstvo poranenia a požiaru.
- **Keď sa akumulátor nepoužíva, udržiajte ho mimo dosahu kovových predmetov, ako sú spony na papier, mince, kľúče, klince, skrutky alebo iné drobné kovové predmety, ktoré môžu vytvoriť spoj medzi svorkami.** Skratovanie svoriek akumulátora môže spôsobiť popáleniny alebo požiar.
- **Pri neopatrnom zaobchádzaní môže z akumulátora uniknúť tekutina. Nedotýkajte sa jej. V prípade náhodného kontaktu umyte postihnuté miesto vodou. Ak sa dostane kvapalina z akumulátora do očí, vyhľadajte aj lekársku pomoc.** Kvapalina vystriekajúca z akumulátora môže spôsobiť podráždenie alebo popáleniny.
- **Nepoužívajte poškodený alebo upravený akumulátor alebo nástroj.** Poškodené alebo upravené akumulátory môžu mať za následok nepredvídateľné fungovanie a spôsobiť požiar, výbuch alebo predstavovať nebezpečenstvo poranenia.
- **Akumulátor alebo nástroj nevystavujte ohňu alebo nadmerne vysokým teplotám.** Pri vystavení ohňu alebo teplote nad 130 °C (266°F) môže dôjsť k výbuchu.
- **Dodržujte všetky pokyny na nabíjanie a pri nabíjaní nevystavujte akumulátor alebo nástroj teplotám, ktoré sú mimo teplotného rozsahu uvedeného v pokynoch.** Pri nesprávnom nabíjaní alebo pri vonkajších teplotách mimo uvedeného rozsahu hrozí poškodenie akumulátora a zvyšuje sa nebezpečenstvo požiaru.

Servis

- **Elektrické náradie zverte do opravy iba kvalifikovanému odborníkovi a používajte iba originálne náhradné súčiastky.** Tým sa zaisťujú zachovanie bezpečnosti elektrického nástroja.
- **Poškodené akumulátory nikdy neservisujte sami.** Servis akumulátorov smie vykonávať len výrobca alebo autorizovaný servis.

Všeobecné bezpečnostné upozornenia k reťazovej pile

- **Keď je reťazová píla zapnutá, nepribližujte sa k nej žiadnou časťou tela. Pred zapnutím reťazovej pily skontrolujte, či sa reťaz pily ničoho nedotýka.** Chvíľa nepozornosti pri používaní reťazovej pily môže spôsobiť zachytenie oblečenia alebo tela reťazou pily.
- **Reťazovú pílu držte vždy pravou rukou na homej rukoväti a ľavou rukou na prednej rukoväti.** Držanie motorovej pily s opačným usporiadaním rúk zvyšuje riziko poranenia a nemá sa nikdy používať.
- **Reťazovú pílu držte iba za izolovanú časť určenú na držanie, pretože reťaz pily sa môže dostať do kontaktu so skrytými káblami.** Reťaze pily, ktoré sa dostanú do kontaktu s vodičom pod napätím, môžu preniesť napätie na nechránené kovové časti reťazovej pily a môžu používateľovi spôsobiť úraz elektrickým prúdom.
- **Noste chrániče očí.** Odporúča sa ďalšie ochranné vybavenie na ochranu sluchu, hlavy, rúk, nôh a chodidiel. Vhodné ochranné vybavenie obmedzí zranenia spôsobené lietajúcimi úlomkami alebo náhodným kontaktom s reťazou pily.
- **Reťazovú pílu nepoužívajte tak, že stojíte na rebríku, na streche alebo na akomkoľvek nestabilnom povrchu.** Používanie reťazovej pily takýmto spôsobom môže spôsobiť vážne osobné poranenie.
- **Pri rezaní konára, ktorý je napnutý, dávajte pozor na jeho vymrštenie.** Keď sa uvoľní napnutie vo vláknach dreva, odpružený konár môže zasiahnuť používateľa a/alebo neovládateľne odhodíť reťazovú pílu.
- **Reťazovú pílu prenášajte za prednú rukoväť vypnutú a smerom od vášho tela. Pri prenášaní alebo uskladnení reťazovej pily vždy nasadte kryt vodiacej lišty.** Pri správnej manipulácii s reťazovou pilou sa obmedzí pravdepodobnosť náhodného kontaktu s pohybujúcou sa reťazou pily.
- **Riadte sa pokynmi na mazanie, napnutie reťaze a výmenu lišty a reťaze.** Nesprávne napnutá alebo namastená reťaz môže spôsobiť brzdenie alebo zvýšiť riziko spätného nárazu.
- **Režte iba drevo. Reťazovú pílu nepoužívajte na účely, na ktoré nie je určená. Napríklad: Reťazovú pílu nepoužívajte na rezanie kovu, plastu, muriva ani stavebných materiálov okrem dreva.** Použitie reťazovej pily na iné než určené činnosti môže spôsobiť vznik nebezpečnej situácie.

- **Táto reťazová píla nie je určená na pľenie stromov.** Použitie reťazovej píly na iné než určené činnosti môže spôsobiť vážne poranenie používateľa alebo okolostojacích osôb.
- **Pri odstraňovaní zachyteného materiálu, skladovaní alebo vykonávaní servisu reťazovej píly dodržujte všetky pokyny. Uistite sa, že je prepínač vo vypnutej polohe a že je vybratý akumulátor.** Neočakávané uvedenie reťazovej píly do činnosti v priebehu odstraňovania zachyteného materiálu alebo vykonávania servisu môže spôsobiť vážne poranenie.

Príčiny spätného nárazu a jeho predchádzanie

Spätný náraz môže nastať vtedy, ak koniec vodiacej lišty príde do kontaktu s nejakým predmetom alebo keď sa rez dreva zatvorí a stisne reťaz píly. Kontakt konca vodiacej lišty môže v niektorých prípadoch spôsobiť náhly spätný náraz, ktorý spôsobí, že sa vodiaca lišta odrazí dozadu a nahor smerom k používateľovi. Stisnutie reťaze píly pozdĺž vrchnej časti vodiacej lišty môže vodiacu lištu vytlačiť prudko dozadu smerom k používateľovi. Každá z týchto reakcií môže spôsobiť neovládateľnosť píly, ktorá môže spôsobiť vážne zranenie. Nespoliehajte sa iba na bezpečnostné zariadenia zabudované v píle. Ako používateľ motorovej píly by ste mali vykonať niekoľko krokov, aby pri rezaní nedochádzalo k nehodám alebo zraneniam. Spätný náraz vzniká v dôsledku nesprávneho použitia reťazovej píly alebo nesprávnych pracovných postupov alebo podmienok a dá sa mu zabrániť prijatím vhodných opatrení opísaných nižšie:

- **Pílu držte pevne tak, aby prsty obopínali rukoväte reťazovej píly, s obidvomi rukami na píle a telo a ruku majte v takej polohe, aby ste odolali silám spätného nárazu.** Používať môže sily spätného nárazu skrotiť, ak sa vykonajú vhodné opatrenia. Motorovú pílu nepúšťajte.
- **Nenačahujte sa príliš ďaleko a nerežte nad úrovňou ramien.** To pomôže zabrániť neúmyselnému kontaktu konca a umožňuje lepšiu kontrolu reťazovej píly v neočakávaných situáciách.
- **Používajte iba náhradné vodiace lišty a reťaze píly určené výrobcom.** Nesprávne náhradné vodiace lišty a reťaze píly môžu spôsobiť pretrhnutie reťaze a/alebo spätný náraz.
- **Dodržujte pokyny výrobcu na ostrenie a údržbu reťaze píly.** Zníženie výšky mierky hĺbky môže viesť k zošlenu spätných nárazov.

USCHOVAJTE SI TIETO POKYNY.

Všeobecné bezpečnostné pokyny



VÝSTRAHA: Skôr než budete používať produkt, prečítajte si nasledujúce výstrahy.

- Tento výrobok môže byť nebezpečný, ak nie ste opatrní alebo ho používate nesprávne. Tento

výrobok môže spôsobiť vážne poranenie alebo usmrtenie obsluhujúceho pracovníka alebo iných osôb. Je veľmi dôležité, aby ste si prečítali tento návod na obsluhu a aby ste rozumeli jeho obsahu.

- Výrobok neupravujte bez súhlasu výrobcu. Nepoužívajte výrobok, ktorý upravovali iné osoby a vždy používajte originálne príslušenstvo. Zmeny, ktoré neschválil výrobca, môžu zapríčiniť vážne poranenie alebo usmrtenie obsluhujúceho pracovníka alebo iných osôb.
- Dlhodobé vdychovanie výparov oleja na mazanie reťaze a píly môže spôsobiť zdravotné problémy.
- Tento produkt vytvára počas prevádzky elektromagnetické pole. Toto pole môže za určitých okolností spôsobiť rušenie aktívnych alebo pasívnych implantovaných lekárskeho prístrojov. Na zníženie rizika vážneho poranenia alebo usmrtenia odporúčame, aby sa osoby s implantovanými lekárskeho pomôckami poradili so svojím lekárom a výrobcom pomôcky ešte pred použitím tohto výrobku.

Bezpečnostné pokyny pre prevádzku



VÝSTRAHA: Skôr než budete výrobok používať, prečítajte si nasledujúce výstrahy.

- Informácie uvedené v tomto návode na obsluhu nenahrádzajú odborné znalosti a skúsenosti. Ak nemáte istotu, pokiaľ ide o používanie tohto výrobku, obráťte sa na osobu, ktorá má odborné znalosti a skúsenosti.
- Ak máte otázky týkajúce sa prevádzky výrobku, obráťte sa na servisného predajcu alebo spoločnosť Husqvarna. Môžeme vám poskytnúť informácie o správnej a bezpečnej prevádzke výrobku. Ak je to možné, prihláste sa do školiaceho kurzu o používaní reťazovej píly. Informácie o dostupných školiacich materiáloch a kurzoch získate u svojho servisného predajcu, v lesníckej škole alebo knižnici.
- Pri tomto výrobku je zvýšené nebezpečenstvo straty kontroly. Tento výrobok smú na strome obsluhovať len osoby, ktoré absolvovali špeciálne školenie v oblasti rezania a pracovných postupov. Obsluha musí používať bezpečnostné vybavenie, napríklad zdvihacie zariadenie, laná a bezpečnostný popruh. Bežné reťazové píly sú odporúčané pre všetky práce na úrovni terénu.
- Dodržiavajte pokyny týkajúce sa špeciálnych spôsobov rezania a práce, aby sa obmedzilo riziko úrazu. Na strome nepracujte, pokiaľ ste neabsolvovali profesionálne školenia zamerané na takúto prácu. Súčasťou tohto školenia sú bezpečné postupy pri lezení a pracovné pozície. Musíte si osvojiť spôsob používania príslušného vybavenia, napríklad popruhov, lán, remeňov, stúpadiel a karabínok.
- Nerežte pomocou zóny spätného nárazu na špičke vodiacej lišty.

- Nedotýkajte sa rotujúcej reťaze píly. Môže to spôsobiť vážne poranenie alebo usmrtenie.
- Nepokúšajte sa zachytiť padajúce časti alebo robiť rezy, ak je obsluha zaistená len pomocou jedného lana. Vždy používajte dve bezpečnostné laná.
- Pri rezaní stromov si zložte chrániče sluchu ihneď po skončení pílenia. Je dôležité, aby ste počuli zvuky a varovné signály.
- Skôr ako začnete výrobok používať, musíte porozumieť účinkom spätného nárazu a tomu, ako im predchádzať. V časti *Informácie o spätnom náraze na strane 110 a Časté otázky týkajúce sa spätného nárazu na strane 110* kde nájdete pokyny.
- Nepoužívajte výrobok, batériu alebo nabíjačku batérie, ktoré sú poškodené alebo nefungujú správne.
- Výrobok nepoužívajte, ak ste unavení, chorí alebo pod vplyvom alkoholu, drog alebo liekov. Výrobok nepoužívajte, ak ste v stave, ktorý môže viesť k zníženiu zrakovej schopnosti, pozornosti, koordinácie alebo schopnosti úsudku. Riziko únavy sa zvyšuje pred koncom pracovnej doby.
- Výrobok neštartujte, ak nie je správne nasadená vodiaca lišta, reťaz píly a všetky kryty. V opačnom prípade sa môže uvoľniť hnacie koliesko a zapríčiniť vážne poranenia. V časti *Montáž na strane 107* kde nájdete pokyny.
- Niekedy sa úlomky zachytia v kryte spojky a spôsobia zaseknutie reťaze píly. Pred čistením stroj vždy vypnite.
- Uistite sa, že neexistuje nebezpečenstvo, že by sa osoby alebo zvieratá mohli dotknúť výrobku alebo ovplyvniť jeho ovládanie.

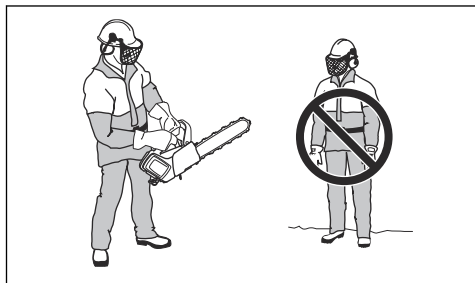

- Ak nebudete postupovať opatrne, zvyšuje sa nebezpečenstvo spätného nárazu. Spätý náraz môže vzniknúť, ak sa zóna spätného nárazu vodiacej lišty náhodne dotkne konára, stromu alebo iných predmetov.
- Výrobok nedržte jednou rukou. Tento výrobok nemožno bezpečne ovládať jednou rukou.
- Vždy pevne držte výrobok pravou rukou za hornú rukoväť a ľavou rukou za prednú rukoväť. Rukoväte obopnite palcom a prstami. Znižuje sa tak efekt spätného nárazu a môžete mať výrobok pod kontrolou. Nepušťajte rukoväť!

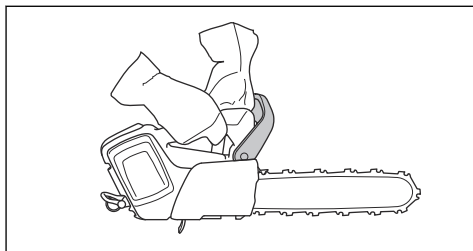

- Ubezpečte sa, že máte stabilnú oporu nôh a že sa reťaz píly nedotýka žiadneho predmetu.
- Výrobok nepoužívajte nad úrovňou ramien a vyhýbajte sa rezaniu špičkou vodiacej lišty.

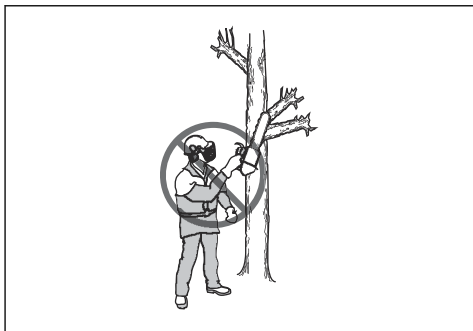

- Bez špeciálneho školenia nevykonávajte prerezavanie ani odvetvovanie.
- Pri rezaní s rezným zariadením, ktoré je nesprávne alebo nie je správne nabrúsené, sa zvyšuje úroveň vibrácií. Rezanie tvrdého dreva, napríklad listnatých stromov, spôsobuje viac vibrácií ako rezanie mäkkého dreva, napríklad ihličnanov.

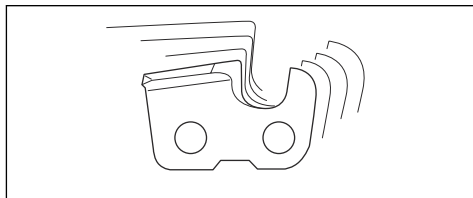

- Nadmerné vystavenie vibráciám môže viesť k poškodeniu krvného obehu alebo nervovým poškodeniam u ľudí, ktorí majú zhoršený krvný obeh. Pri symptómoch nadmerného vystavenia vibráciám sa obráťte na svojho lekára. Tieto príznaky sú trpnutie, strata citu, chvenie, pichanie, bolesť, strata sily, zmeny vo farbe a stave pleti. Tieto príznaky sa bežne objavujú na prstoch, rukách a zápästiach a môžu sa zhoršiť pri nízkych teplotách.
- Vyvarujte sa situácií, ktoré podľa vás presahujú vaše možnosti.
- Nie je možné uviesť každú možnú situáciu, ktorá môže počas prevádzky nastať. Vždy zachovávajte opatrnosť a riaďte sa zdravým úsudkom.



- Batériu používajte v prostredí, v ktorom sa teplota pohybuje od -10°C (14°F) do 40°C (104°F).

Osobné ochranné prostriedky



VÝSTRAHA: Skôr než budete výrobok používať, prečítajte si nasledujúce výstrahy.

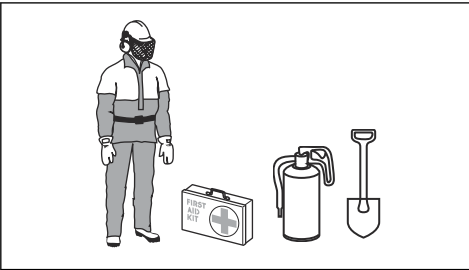

- Väčšina úrazov pri práci s reťazovou pilou sa stáva, keď reťaz pily zasiahne používateľa. Počas prevádzky musíte používať schválené osobné ochranné prostriedky. Osobné ochranné prostriedky vás nedokážu úplne ochrániť pred zranením, ale môžu znížiť závažnosť zranenia v prípade nehody. Servísne stredisko vám poskytne odporúčania, ktoré vybavenie použiť.
- Odev musí byť priliehavý, nesmie však obmedzovať pohyb. Pravidelne vykonávajte kontrolu stavu osobných ochranných prostriedkov.
- Používajte schválenú ochrannú prilbu.
- Používajte schválené chrániče sluchu. Dlhodobé vystavenie sa hluku môže spôsobiť trvalé poškodenie sluchu.
- Používajte schválené ochranné okuliare alebo ochranný štít na tvár, aby ste znížili riziko poranenia spôsobeného odrazenými predmetmi. Výrobok môže veľkou silou vymršťovať predmety, napríklad triesky, kúsky dreva a pod. Môže dôjsť k vážnemu poraneniu, najmä poraneniu očí.
- Používajte rukavice určené na ochranu pri rezaní reťazovou pilou.
- Používajte nohavice určené na ochranu pri rezaní reťazovou pilou.
- Používajte topánky určené na ochranu pri rezaní reťazovou pilou s oceľovou špičkou a protišmykovou podrážkou.
- Vždy majte so sebou lekárničku.

- Nebezpečenstvo iskrenia. Majte k dispozícii nástroje na hasenie ohňa a lopatu na zabránenie lesným požiarom.

Bezpečnostné zariadenia na výrobku



VÝSTRAHA: Skôr než budete výrobok používať, prečítajte si nasledujúce výstrahy.

- Výrobok nepoužívajte s bezpečnostnými zariadeniami, ktoré sú poškodené alebo nefungujú správne.
- Pravidelne kontrolujte bezpečnostné zariadenia. V časti *Údržba a kontroly bezpečnostných zariadení výrobku na strane 116*.
- Ak sú bezpečnostné zariadenia poškodené alebo nefungujú správne, obráťte sa na Husqvarna servisného zástupcu.

Funkcie používateľského rozhrania (T542i XP)

Používateľské rozhranie obsahuje tlačidlo štart/stop, tlačidlo SavE, indikátor stavu batérie, indikátor hladiny oleja a výstražný indikátor. Ak sa zapne brzda reťaze alebo nastane riziko preťaženia, bliká výstražný indikátor. Ochrana pred preťažením dočasne zastaví výrobok, pričom výrobok nemôžete používať, kým jeho teplota neklesne. Ak výstražný indikátor trvalo svieti, obráťte sa na servisné stredisko.

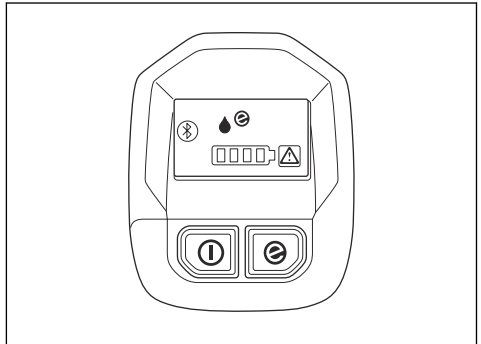

Bližšie informácie o používateľskom rozhraní nájdete v časti *Prehľad výrobku na strane 97*.

Funkcie používateľského rozhrania (T542i XPG)

Používateľské rozhranie obsahuje tlačidlo štart/stop, tlačidlo SavE, indikátor stavu batérie, indikátor hladiny oleja, indikátor vyhrievania rukoväti a výstražný indikátor. Ak sa zapne brzda reťaze alebo nastane riziko preťaženia, bliká výstražný indikátor. Ochrana pred preťažením dočasne zastaví výrobok, pričom výrobok nemôžete používať, kým jeho teplota neklesne. Ak

výstražný indikátor trvalo svieti, obráťte sa na servisné stredisko.

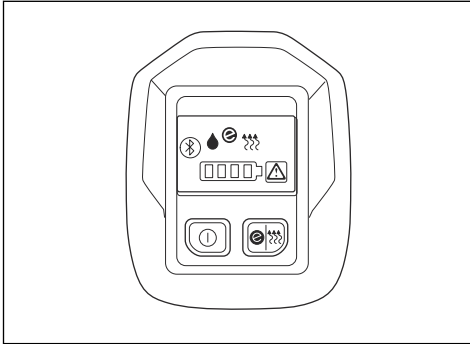

Bližšie informácie o používatelskom rozhraní nájdete v časti *Prehľad výrobku na strane 97*.

Funkcia automatického zastavenia

Výrobok obsahuje funkciu automatického zastavenia, ktorá ho zastaví, ak výrobok 3 minúty nepoužívate.

Poznámka: Ak je brzda reťaze aktivovaná, výrobok zostane zapnutý 30 minút.

Brzda reťaze a predný chránič ruky

Váš výrobok má brzdu reťaze, ktorá pri spätnom náraze reťaz pily zastaví. Brzda reťaze znižuje nebezpečenstvo nehôd, ale iba vy im môžete predísť.



VÝSTRAHA: Vyhýbajte sa situáciám, pri ktorých existuje nebezpečenstvo spätného nárazu. Pri používaní výrobku postupujte opatrne a dbajte na to, aby zóna spätného nárazu vodiacej lišty nezasiahla žiadny predmet.

Brzda reťaze sa aktivuje manuálne ľavou rukou alebo automaticky zotrvačnosťou. Predný chránič ruky posuňte dopredu, aby sa manuálne aktivovala brzda reťaze. Tento pohyb spustí pružinový mechanizmus, ktorý zastaví hnacie koliesko.

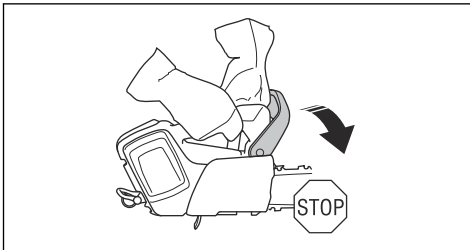

Predný chránič ruky potiahnite dozadu, aby sa deaktivovala brzda reťaze.

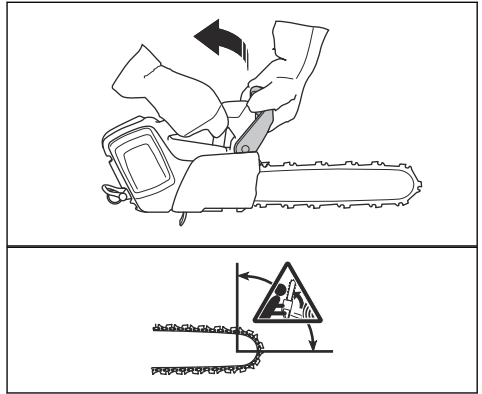

Spôsob aktivovania brzdy reťaze závisí od sily spätného nárazu a polohy výrobku. Ak vás zasiahne intenzívny spätný náraz, keď je zóna spätného nárazu najďalej od vás, brzda reťaze sa aktivuje zotrvačnosťou. Ak je spätný náraz miernejší alebo je zóna spätného nárazu bližšie ku vám, brzda reťaze sa aktivuje manuálne ľavou rukou.

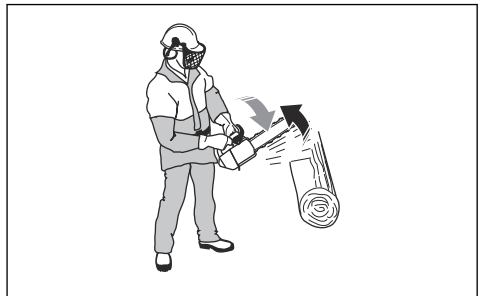

Brzdu reťaze používajte ako parkovaciu brzdu pri spúšťaní výrobku alebo pri presune na krátku vzdialenosť. Znižuje sa tým riziko, že by ste sa vy alebo osoba vo vašej blízkosti mohli dostať do kontaktu s reťazou pily.

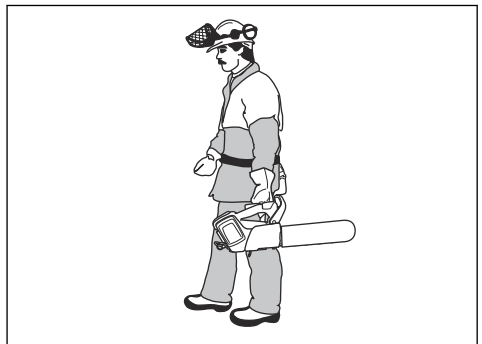

Spätný náraz môže byť veľmi nečakaný a intenzívny. Väčšina nárazov je menších a nie vždy aktivujú brzdu

reťaze. Ak pri používaní výrobku dôjde k spätnému nárazu, pevne držte rukoväti a nepúšťajte ich.

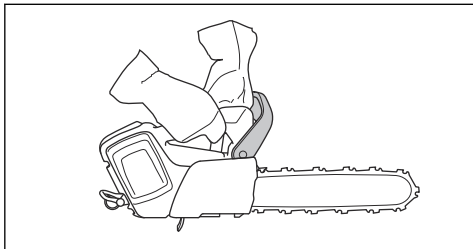

Predný chránič ruky znižuje taktiež riziko kontaktu s reťazou píly, ak sa rukou pustíte prednej rukoväti.

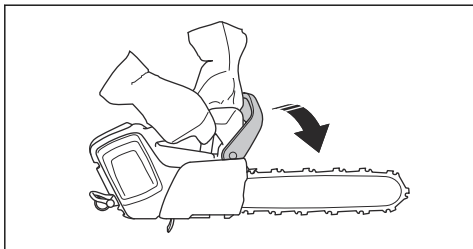

V polohe pri pílení nemožno vykonať manuálnu aktiváciu brzdy reťaze. Brzda reťaze sa v tejto polohe môže aktivovať len zotrvačnosťou.

Blokovanie páčky vypínača

Poistka páčky vypínača bráni náhodnému posunu páčky vypínača. Ak posuniete poistku páčky vypínača (A) dopredu a potom ju posuniete proti rukoväti (B), páčka vypínača (C) sa uvoľní. Keď uvoľníte rukoväť, páčka vypínača aj poistka páčky vypínača sa vrátia späť do svojej pôvodnej polohy.

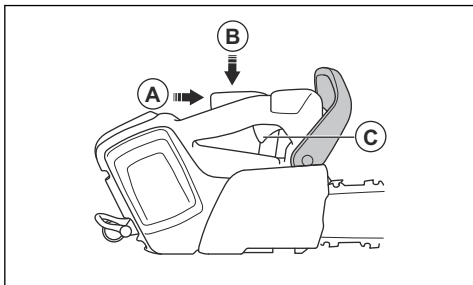

Zachytávač reťaze

Zachytávač reťaze slúži na zachytenie reťaze, ak sa pretrhne alebo uvoľní. Toto riziko sa znižuje pri správnom napnutí reťaze. K zníženiu rizika prispieva aj správna údržba vodiacej lišty a reťaze píly. Pokyny nájdete v časti *Montáž na strane 107* a *Údržba na strane 115*.

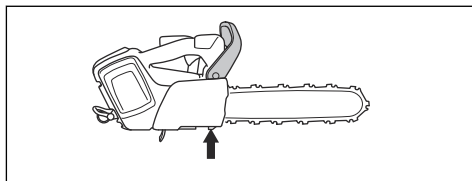

Bezpečnostné pokyny pre údržbu



VÝSTRAHA: Skôr než začnete s údržbou výrobku, prečítajte si nasledujúce výstrahy.

- Pred vykonávaním údržby, inými kontrolami alebo zmontovaním produktu vyberte batériu.
- Obsluha je povinná vykonávať iba údržbu a servisné úkony uvedené v tomto návode na obsluhu. O vykonanie rozsiahlejšej údržby alebo servisu požiadajte svojho servisného zástupcu.
- Batériu ani nabíjačku batérií nečistite vodou. Silné čistiace prostriedky môžu spôsobiť poškodenie plastov.
- V prípade zanedbania údržby sa skracaje životnosť výrobku a zvyšuje sa riziko vzniku nehôd.
- Na vykonávanie všetkých servisných a opravných úkonov, najmä na bezpečnostných zariadeniach na výrobku, je potrebné špeciálne odborné vzdelanie. Ak po vykonaní údržby nie je možné úspešne vykonať všetky kontroly v tomto návode na obsluhu, požiadajte o pomoc servisného predajcu. Zaručujeme, pre tento výrobok sú k dispozícii profesionálne opravné a servisné služby.
- Používajte iba originálne náhradné diely.

Bezpečnostné pokyny pre rezné zariadenie



VÝSTRAHA: Skôr než budete výrobok používať, prečítajte si nasledujúce výstrahy.

- Používajte len schválené kombinácie vodiacich lišt/ reťazí píly a plniacich zariadení. Pokyny nájdete v časti *Príslušenstvo na strane 125*.
- Pri používaní alebo vykonávaní údržby reťaze píly používajte ochranné rukavice. Nepohyblivá reťaz píly môže tiež spôsobiť zranenia.
- Udržujte rezacie zuby správne nabrusené. Postupujte podľa pokynov a používajte odporúčanú brúsnu mierku. Poškodená alebo nesprávne naoštraná reťaz píly, zvyšuje nebezpečenstvo nehôd.

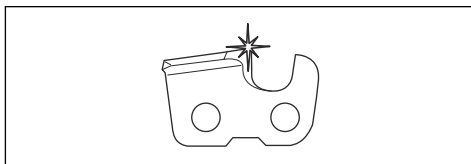

- Dodržujte správne nastavenie mierky hĺbky. Postupujte podľa pokynov a používajte odporúčanú mierku hĺbky. Príliš veľké nastavenie mierky hĺbky zvyšuje riziko spätného nárazu.

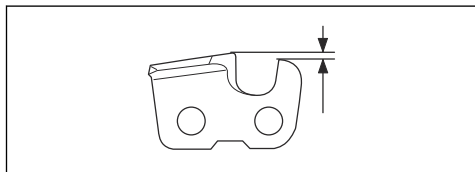

- Skontrolujte, či je reťaz pily správne napnutá. Ak reťaz pily nie je utiahnutá voči vodiacej lište, reťaz pily môže vypadnúť z vodiacej lišty. Nesprávne napnutie reťaze zvyšuje opotrebovanie vodiacej lišty, reťaze pily a hnacieho kolieska. Pozrite si časť *Príslušenstvo na strane 125*.

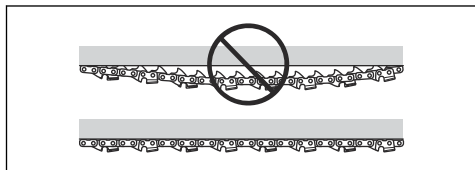

- Pravidelne vykonávajte údržbu rezného zariadenia a udržiavajte ho správne namazané. Ak nie je reťaz pily správne namazaná, zvyšuje sa riziko opotrebovania vodiacej lišty, reťaze pily a hnacieho kolieska reťaze pily.

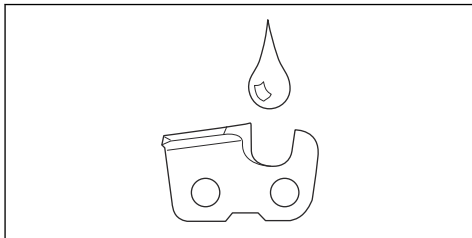

Montáž

Montáž vodiacej lišty a reťaze pily



VÝSTRAHA: Pred rozoberaním výrobku alebo vykonávaním jeho údržby vždy vyberte batériu.

1. Deaktivujte brzdzu reťaze.

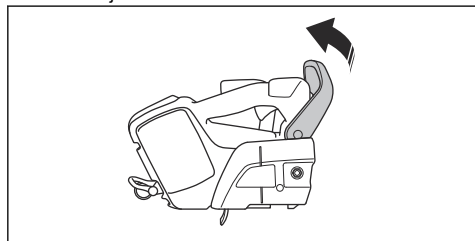

2. Uvoľnite maticu lišty. Demontujte kryt hnacieho kolieska a prepravný krúžok (A).

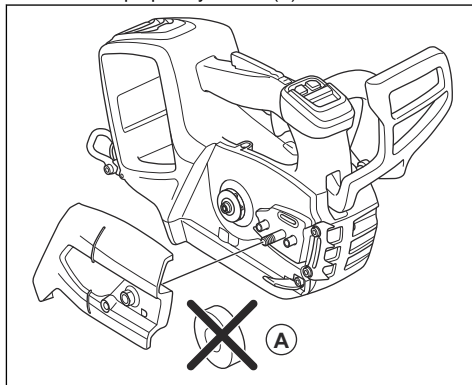

3. Vodiacu lištu nasadíte na skrutku na lište.

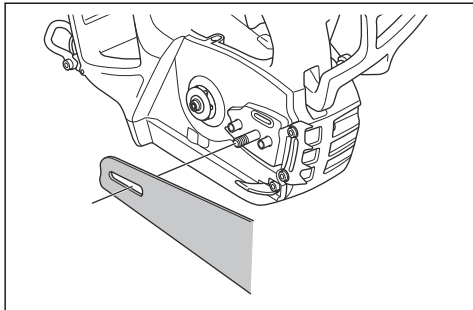

4. Vodiacu lištu nastavte do najvzdialenejšej zadnej polohy. Reťaz pily nadvihnite ponad hnacie reťazové koliesko a umiestnite ju do drážky na vodiacej lište. Začnite na hornom okraji vodiacej lište.

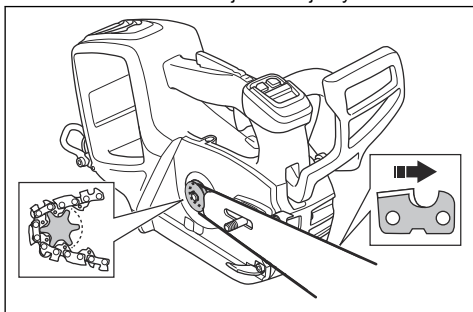

5. Presvedčte sa, či sú okraje rezacích článkov na hornom okraji vodiacej lište obrátené smerom dopredu.
6. Nasadíte kryt hnacieho kolieska a napínací trň reťaze založte do otvoru vo vodiacej lište.
7. Skontrolujte či vodiace články reťaze pily správne zapadli na hnacie koliesko.
8. Skontrolujte, či je reťaz pily správne založená v drážke vo vodiacej lište.
9. Uťahnite prstami maticu lišty.
10. Napnite reťaz pily. Pokyny nájdete v časti *Nastavenie napnutia reťaze pily na strane 120.*

Nasadenie krytu nasávania vzduchu (voliteľné)

Ak pilíte materiály, ktoré produkujú v ovzduší veľké množstvo prachu a malé častice, odporúča sa použiť kryt nasávania vzduchu.

1. Pridržiť kryt nasávania vzduchu na kryte ventilátora. Uistite sa, že ste otvor umiestnili na oproti krytu nasávania vzduchu na pravej strane otvoru na kryte ventilátora.
2. Opatrne zatlačte kryt nasávania vzduchu na kryt ventilátora, kým nebudete počuť kliknutie.

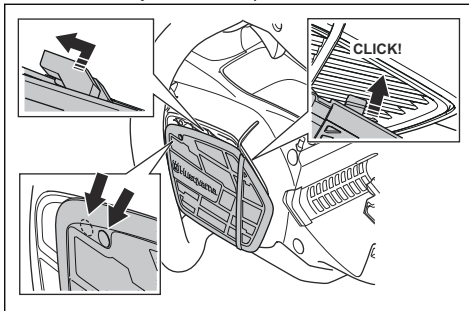

3. Zatlačte kryt nasávania vzduchu doľava, kým sa otvory nezarovnajú.

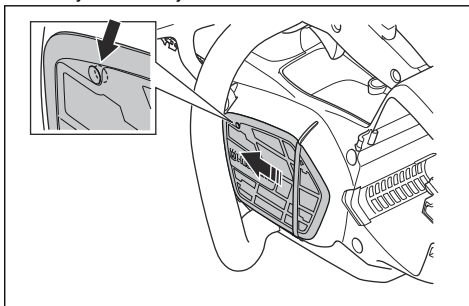

4. Nasadíte skrutku.

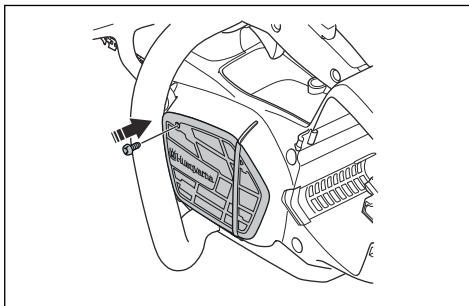

Prevádzka

Úvod



VÝSTRAHA: Pred používaním výrobku si prečítajte kapitolu o bezpečnosti a uistite sa, že rozumiete informáciám, ktoré sa v nej uvádzajú.

Husqvarna Connect

Husqvarna Connect je bezplatná aplikácia pre mobilné zariadenia. Aplikácia Husqvarna Connect prináša rozšírené funkcie pre výrobok Husqvarna.

- Rozšírené informácie o výrobku.
- Informácie a podpora vzťahujúce sa na súčasti výrobku a servis.

Bluetooth® bezdrôtová technológia

Výrobky so vstavanou bezdrôtovou technológiou Bluetooth® sa dokážu pripojiť k mobilným zariadeniam a vďaka aplikácii Husqvarna Connect poskytujú dodatočné funkcie.

Symbol pre bezdrôtovú technológiu *Bluetooth®* sa rozsvieti, keď je vaše mobilné zariadenie pripojené k výrobku.



Ako používať Husqvarna Connect

1. Stiahnite si aplikáciu Husqvarna Connect do mobilného zariadenia.
2. Zaregistrujte sa v aplikácii Husqvarna Connect.
3. Ak chcete pripojiť a zaregistrovať produkt, postupujte podľa pokynov v aplikácii Husqvarna Connect.

Poznámka: Aplikácia Husqvarna Connect je k dispozícii na prevzatie iba v niektorých trhoch. Ak potrebujete ďalšie informácie, obráťte sa na servisného predajcu.

Kontrola funkcií pred používaním výrobku

1. Skontrolujte, či brzda reťaze správne funguje a či nie je poškodená.
2. Skontrolujte, či poistka páčky vypínača správne funguje a či nie je poškodená.
3. Skontrolujte správne fungovanie klávesnice.
4. Uistite sa, že sa na rukovätiach nenachádza žiaden olej.

5. Skontrolujte, či sú všetky časti správne pripevnené, či nie sú poškodené a či sú kompletné.
6. Skontrolujte, či je zachytávač reťaze správne pripevnený.
7. Skontrolujte napnutie reťaze.
8. Nabite batériu a skontrolujte, či je správne pripevnená k výrobku.
9. Skontrolujte, či sa reťaz pily zastaví, keď uvoľníte páčku vypínača.

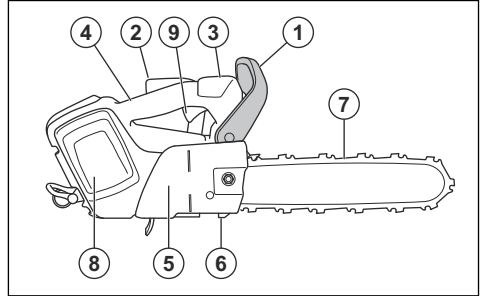

Použitie správneho reťazového oleja



VÝSTRAHA: Nepoužívajte odpadový olej, ktorý vám môže spôsobiť zranenie a mať negatívny vplyv na životné prostredie. Použitý olej tiež poškodzuje olejové čerpadlo, vodiacu lištu a reťaz pily.



VÝSTRAHA: Reťaz pily sa môže roztrhnúť, ak mazanie rezného zariadenia nie je dostatočné. Nebezpečenstvo vážneho poranenia alebo usmrtenia obsluhy.



VÝSTRAHA: Použite správny olej na mazanie reťaze, aby táto funkcia fungovala správne. Pri výbere oleja na mazanie reťaze sa obráťte na servisného predajcu.

- Na maximalizáciu životnosti reťaze pily a na zabránenie negatívnym vplyvom na životné prostredie používajte olej na mazanie reťaze Husqvarna. Ak olej na mazanie reťaze Husqvarna nemá k dispozícii, odporúčame vám použiť štandardný olej na mazanie reťaze.
- Používajte olej na mazanie reťaze s dobrou priľnavosťou k reťazi pily.
- Používajte olej na mazanie reťaze so správnym rozsahom viskozity, ktorý je v súlade s teplotou vzduchu.



VAROVANIE: Pri teplotách pod 0 °C/32 °F sú niektoré oleje na mazanie reťaze príliš husté, čo môže spôsobiť poškodenie komponentov olejového čerpadla.

- Používajte odporúčané reznú zariadenie. Pozrite si časť *Príslušenstvo na strane 125*.
- Zložte uzáver nádrže na olej na mazanie reťaze.
- Naplňte nádrž na olej na mazanie reťaze olejom na mazanie reťaze.
- Opatrne nasadíte uzáver.



Menší polomer konca lišty znižuje silu spätného rázu.

Používajte reťazovú pílu s nízkym spätným nárazom na zníženie účinkov spätného nárazu. Nedovoľte, aby sa zóna spätného nárazu dostala do kontaktu s predmetom.



VÝSTRAHA: Žiadna reťaz píly nie je schopná úplne zabrániť spätnému nárazu. Vždy dodržiavajte pokyny.

Poznámka: Ak chcete zistiť, kde sa nádrž na olej na mazanie reťaze nachádza na vašom výrobku, pozrite si časť *Prehľad výrobku na strane 97*.

Informácie o spätnom náraze



VÝSTRAHA: Spätný náraz môže spôsobiť vážne poranenie alebo usmrtienie obsluhujúceho pracovníka alebo iných osôb. Aby ste znížili toto riziko, musíte poznať príčiny spätného nárazu a spôsoby, ako im zabrániť.

Spätný náraz vznikne, ak sa zóna spätného nárazu vodiacej lišty dotkne nejakého objektu. K spätnému nárazu môže dôjsť nečakane a s veľkou silou, ktorá odhodí výrobok voči obsluhujúcemu pracovníkovi.

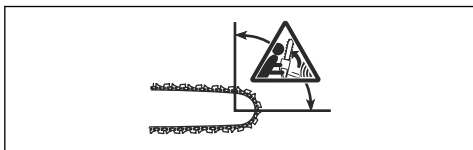

Spätný náraz vždy vzniká v reznej časti vodiacej lišty. Zvyčajne dôjde k odhodeniu výrobku voči obsluhujúcemu pracovníkovi, môže však dôjsť k jeho pohybu aj iným smerom. Smer pohybu ovplyvňuje spôsob používania výrobku v okamihu výskytu spätného nárazu.

Časté otázky týkajúce sa spätného nárazu

- **Zapnem brzdú reťaze rukou vždy v prípade spätného nárazu?**

Nie. Je potrebné vyvinúť určitú silu a zatlačiť predný chránič ruky dopredu. Ak nevyviniete potrebnú silu, brzda reťaze sa nezapne. Rukoväť výrobku musíte pri práci pevne držať obidvoma rukami. Ak dôjde k spätnému nárazu, brzda reťaze nezastaví reťaz píly skôr, než dôjde ku kontaktu s vami. Existujú určité polohy, v ktorých sa rukou nemôžete dotknúť predného chrániča ruky a zapnúť brzdú reťaze.

- **Aktivuje sa brzda reťaze vždy automaticky zotrvačnosťou v prípade spätného nárazu?**

Nie. Brzda reťaze musí v prvom rade správne fungovať. V časti *Údržba a kontroly bezpečnostných zariadení výrobku na strane 116* nájdete pokyny o tom, ako skontrolovať brzdú reťaze. Odporúčame vám tento postup vykonať pred každým používaním výrobku. Po druhé, spätný náraz musí byť silný, aby sa brzda reťaze aktivovala. Ak je brzda reťaze príliš citlivá, môže sa aktivovať počas používania v náročných podmienkach.

- **Zabráni brzda reťaze zraneniu vždy v prípade spätného nárazu?**

Nie. Brzda reťaze musí správne fungovať, aby poskytovala ochranu. Brzda reťaze sa musí aktivovať taktiež pri spätnom náraze, aby zastavila reťaz píly. Ak ste v blízkosti vodiacej lišty, je možné, že brzda reťaze nebude mať dostatok času na zastavenie reťaze skôr, než vás zasiahne.



VÝSTRAHA: Len vy sami a správna pracovná technika môžu zabrániť spätným nárazom.

Zapnutie výrobku

1. Vykonajte kontrolu páčky vypínača a poistky páčky vypínača. Pozrite si časť *Kontrola poistky páčky vypínača na strane 116*.
2. Predný chránič ruky posuňte dopredu, aby sa aktivovala brzda reťaze.

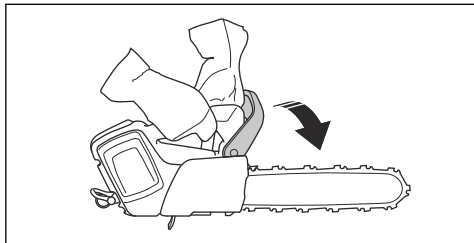

3. Vložte batériu do držiaka batérie.

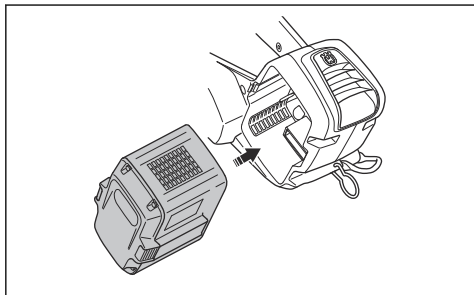

VAROVANIE: Uistite sa, či je batéria správne vložená v držiaku batérie. Ak sa batéria do držiaku batérie nedá ľahko zasunúť, nie je v správnej polohe.

4. Zatláčajte na spodnú časť batérie, kým nebudete počuť cvaknutie.

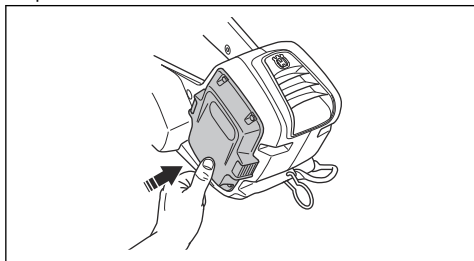

5. Stlačte a podržte štartovacie/vypínacie tlačidlo, kým sa nerozsvieti zelený indikátor LED.



VÝSTRAHA: Ak spúšťate výrobok na strome, brzdú reťaze aktivujte pred spustením výrobku na popruh.

Používanie funkcie SavE

Funkcia SavE znižuje rýchlosť reťaze a výkon výrobku.

1. Rýchlo stlačte tlačidlo SavE. Rozsvieti sa zelený indikátor LED.
2. Funkciu vypnete opätovným stlačením tlačidla SavE. Zelený indikátor LED zhasne.



Zapnutie a vypnutie vyhrievania rúkavätí (T542i XPG)

Zariadenie má vyhrievané rukoväte.

- Stlačením a podržaním tlačidla SavE na 1 sekundu sa zapne vyhrievanie rúkavätí. Rozsvieti sa indikátor vyhrievania rúkavätí.



- Rýchlym stlačením tlačidla SavE vypnete vyhrievanie rúkavätí. Indikátor vyhrievania rúkavätí zhasne.

Indikátor hladiny oleja

Indikátor hladiny oleja ukazuje, kedy je čas doplniť olej reťaze.

1. Keď sa rozsvieti indikátor hladiny oleja, doplňte olej reťaze. V časti *Použitie správneho reťazového oleja na strane 109*.

2. Spustíte zariadenie a počkajte 1 – 2 minúty. Indikátor hladiny oleja zhasne.

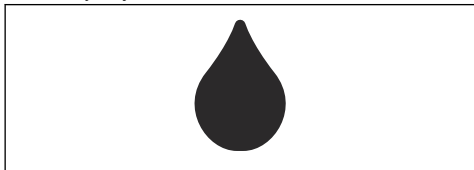

Vypnutie výrobku

1. Stlačte a podržte štartovacie/vypínacie tlačidlo, kým zelený indikátor LED nezhasne.

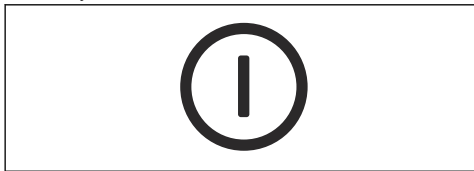

2. Stlačte tlačidlá uvoľnenia batérie a vyberte batériu z držáka batérie, aby ste zabránili neúmyselnému spusteniu.

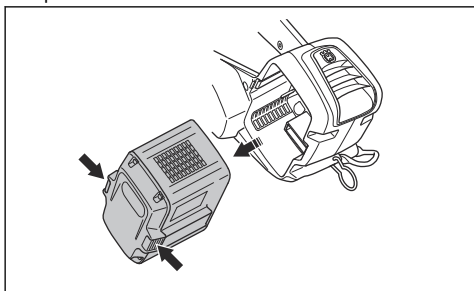

Všeobecné informácie o postupe práce

Ďalej uvádzame niektoré všeobecné informácie o používaní výrobku.



VÝSTRAHA: Informácie súvisiace s pracovným postupom v tomto návode na obsluhu nemožno považovať za riadne školenie na používanie tohto výrobku na údržbu stromov. Tento výrobok smú používať len pracovníci, ktorí absolvovali špeciálne školenie v oblasti údržby stromov. Používanie výrobku bez riadneho zaškolenia môže viesť k vážnym zraneniam. Nepokúšajte sa vykonávať činnosti, v ktorých nemáte istotu!

- Pri pílení nabiehajúcou reťazou sa píli spodnou hranou vodiacej lišty. Reťaz píly prechádza pri pílení cez strom. V tejto polohe máte lepšiu kontrolu nad výrobkom a polohou zóny spätného nárazu.

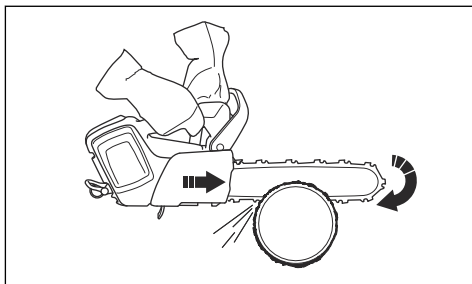

- Pri pílení odbiehajúcou reťazou sa píli hornou hranou vodiacej lišty. Reťaz píly tlačí výrobok smerom k obsluhujúcemu pracovníkovi.

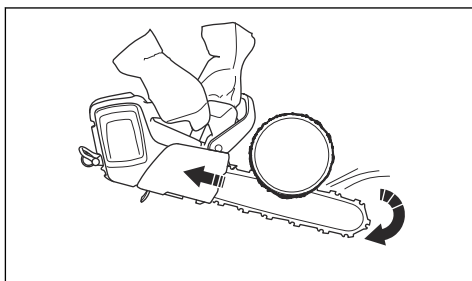

VÝSTRAHA: Pri pílení odbiehajúcou reťazou postupujte opatrne. Ak sa reťaz píly zachytí v kmeni, výrobok sa môže odraziť oproti vám. Musíte zabrániť pôsobeniu tejto sily, inak hrozí riziko, že sa stromu dotkne zóna spätného nárazu vodiacej lišty. Povedie to k spätnému nárazu.

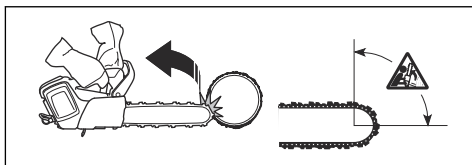

- Pri pílení používajte plný výkon.
- Po každom reze uvoľnite páčku vypínača.



VAROVANIE: Ak motor pracuje príliš dlho na plný výkon a bez zaťaženia, môže dôjsť k jeho poškodeniu. Príkladom takejto situácie je napríklad pílenie bez toho, aby na motor pôsobil odpor reťaze píly.

Príprava výrobku na používanie na strome

Pracovník na zemi

Ako pracovník na zemi vykonajte nasledujúce kroky.

1. Skontrolujte výrobok.
2. Nabite akumulátor.
3. Pripevnite koniec schváleného bezpečnostného popruhu na oko na lano.

Poznámka: Bezpečnostný popruh zaistí, že výrobok v prípade pádu nespadne na zem.

4. Uistite sa, že sa na druhom konci bezpečnostného popruhu nachádza karabína.

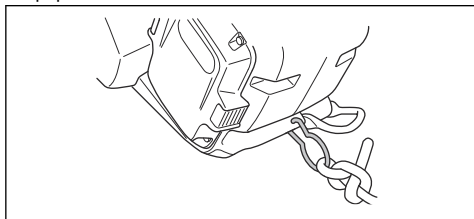

5. Zapnite výrobok.
6. Vypnite výrobok.
7. Aktivujte brzdú reťaze.
8. Zdvihnite výrobok k používateľovi na strome. Používajte nástroje na zdvíhanie.



VÝSTRAHA: Pri zdvíhaní výrobku k používateľovi na strome sa uistite, že je bezpečne upevnený.

Pracovník na strome

Ako pracovník na strome postupujte podľa pokynov uvedených nižšie.

1. Pred odpojením bezpečnostného popruhu od nástrojov na zdvíhanie musíte výrobok pripojiť k postroju. Výrobok pripojte k postroju cez oko na pás alebo ocelový krúžok na bezpečnostnom popruhu.

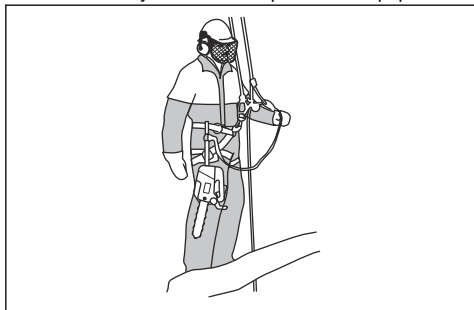

VÝSTRAHA: Pripevnite bezpečnostný popruh k 1 z odporúčaných pripájacích bodov na postroji.



VÝSTRAHA: Ak na pripojenie výrobku k postroju použijete len bezpečnostný popruh, výrobok spustíte pomocou bezpečnostného popruhu úplne nadol. Nepúšťajte výrobok z výšky.

2. Na pripojenie voľného konca bezpečnostného popruhu k jednému z bodov pripojenia na postroji použite schválené karabínky. Toto je váš hlavný bod pripojenia.



VAROVANIE: Bezpečnostný popruh možno pripevniť len k hornému oku na lano.

3. Uistite sa, či ste v stabilnej a bezpečnej polohe na vykonanie rezu.
4. Uvoľnite výrobok z pomocného bodu pripojenia, naštartujte výrobok a vykonajte rez.
5. Hneď po dokončení rezu aktivujte brzdú reťaze.

Používanie výrobku na strome



VÝSTRAHA: K väčšine nehôd dochádza vtedy, keď obsluhujúci pracovník nemá výrobok alebo pracovnú polohu úplne pod kontrolou.

- Udržujte bezpečnú pracovnú polohu.
- Režte horizontálne časti na úrovni bedier a vertikálne časti na úrovni brucha.
- Výrobok držte oboma rukami.

- Uistite sa, že stojíte stabilne, a pri rezaní vertikálnych konárov udržiavajte nízku bočnú silu. Bezpečnostné lano vedte cez iný ukotvovací bod, aby sa odstránili bočné sily alebo sa zabránilo ich nárastu. Môžete použiť nastaviteľný remeň vedúci priamo z popruhu k inému pripievňovaciemu bodu.

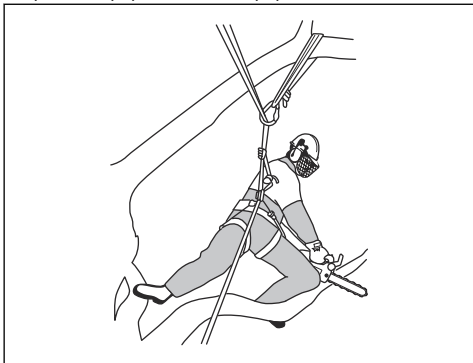

- Na udržanie bezpečnej pracovnej polohy použite nožnú slučku.

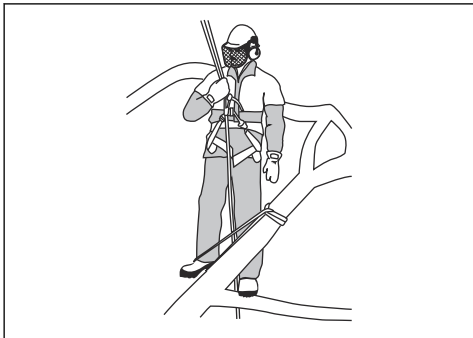

- V pravidelných intervaloch kontrolujte popruh, remeň a laná.
- Ak musíte vyliezť spolu s výrobkom, pripojte výrobok k zadnému pripojovaciemu bodu na postroji. Zadný pripojovací bod udržiava výrobok mimo dráhy lezenia a zabezpečí, aby jeho hmotnosť pôsobila centrálné na chrbticu používateľa.

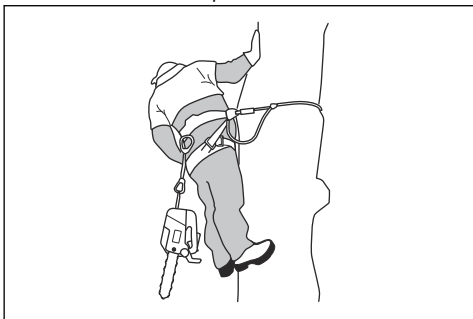

VÝSTRAHA: Keď spúšťate výrobok na jeho popruh, musíte aktivovať brzdu reťaze.

Uvoľnenie zachyteného výrobku

1. Vypnite výrobok.
2. Výrobok bezpečne pripievňte k stromu smerom dovnútra voči rezu – ku kmeňu – alebo k lanu iného nástroja.
3. Opatrne ťahajte pílu z rezu, pričom podľa potreby dvíhajte vetvu.



VÝSTRAHA: Nepokúšajte sa výrobok vytrhnúť silou. Hrozí nebezpečenstvo vážneho poranenia.

4. V prípade potreby použite na uvoľnenie výrobku ručnú pílu alebo druhú reťazovú pílu. Odrežte konár vo vzdialenosti najmenej 30 cm od zachyteného výrobku. Rez vykonajte na vonkajšom konci od miesta zachytenia výrobku.

Údržba

Úvod



VÝSTRAHA: Pred údržbou výrobku si prečítajte kapitolu o bezpečnosti a uistite sa, že rozumiete informáciám, ktoré sú v nej uvedené.

Plán údržby



VÝSTRAHA: Pred vykonaním údržby vyberte batériu.

Nasleduje zoznam postupov údržby, ktoré na výrobku musíte vykonávať. V časti *Údržba na strane 115*, ak potrebujete ďalšie informácie.

Údržba	Pred použitím	Týždenné	Mesačne
Vyčistíte vonkajšie časti výrobku.	X		
Skontrolujte, či páčka vypínača a zaistenie páčky vypínača fungujú správne z bezpečnostného hľadiska.	X		
Očistíte brzdu reťaze a skontrolujte, či funguje bezpečne. Skontrolujte, či zachytávač reťaze nie je poškodený. V prípade potreby ho vymeňte.	X		
Vodiacu lištu otáčajte, aby sa opotrebovala rovnomerne. Skontrolujte, či mazací otvor vo vodiacej lište nie je upchatý. Vyčistíte drážku vodiacej lišty.	X		
Skontrolujte, či sa na rezacom nástroji a na kryte rezacieho nástroja nenachádzajú praskliny a či rezací nástroj a kryt nie sú poškodené. Vymeňte rezací nástroj alebo kryt rezacieho nástroja, ak sa na nich nachádzajú praskliny alebo ak boli vystavené nárazu.	X		
Zaistíte, aby do vodiacej lišty a na reťaz píly prúdilo dostatočné množstvo oleja.	X		
Kontrolujte reťaz píly. Zamerajte sa na praskliny a presvedčte sa, či reťaz píly nie je stuhnutá ani nadmerne opotrebovaná. V prípade potreby ju vymeňte.	X		
Naostríte reťaz píly. Skontrolujte jej napnutie a stav. Skontrolujte opotrebovanie hnacieho kolieska a v prípade potreby ho vymeňte.	X		
Vyčistíte nasávanie vzduchu do výrobku.	X		
Skontrolujte, či sú matice a skrutky dotiahnuté.	X		
Skontrolujte, či klávesnica funguje správne a nie je poškodená.	X		
Pilníkom odstráňte všetky ostriny z hrán vodiacej lišty.		X	
Namažte ihlové ložisko. V časti <i>Mazanie ihlového ložiska na strane 121</i> .		X	
Skontrolujte prepojenia medzi batériou a výrobkom. Skontrolujte aj prepojenie medzi batériou a nabíjačkou batérie.			X
Vyprázdnite a vyčistíte nádrž na olej.			X
Jemne fúkajte cez pílu a chladiace otvory batérie stlačený vzduch.			X
Vykonajte kontrolu náboja spojky, bubna spojky a pružiny spojky.			X

Údržba a kontroly bezpečnostných zariadení výrobku

Kontrola predného chrániča ruky

Pravidelne kontrolujte predný chránič ruky.

1. Uistite sa, že predný chránič ruky nie je poškodený, napríklad popraskaný.

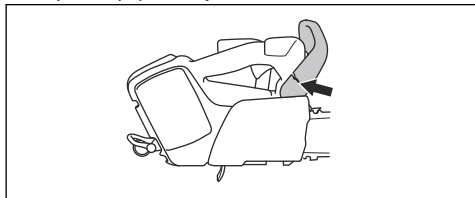

2. Uistite sa, že sa predný chránič ruky voľne pohybuje a že je bezpečne pripojený k výrobku.

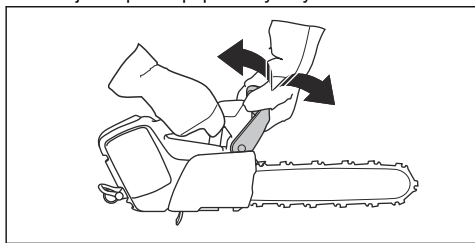

Kontrola spúšte brzdy

1. Spustíte výrobok a presvedčte sa, že sa reťaz pily nedotýka zeme ani žiadneho predmetu. Pokyny nájdete v časti *Zapnutie výrobku na strane 111*.
2. Pevne držte výrobok. Rukami obopnite rukoväť.

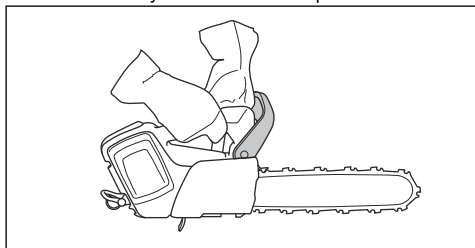

3. Nastavte plný výkon a aktivujte brzdú reťaze tým, že skloníte ľavé zápästie dopredu.

4. Skontrolujte, či sa reťaz pily okamžite zastaví.

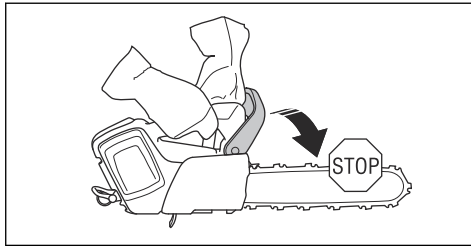

VÝSTRAHA: Nepúšťajte prednú rukoväť.

Kontrola poistky páčky vypínača

1. Skontrolujte, či sa páčka vypínača a poistka páčky vypínača pohybujú voľne a či vratné pružiny fungujú správne.

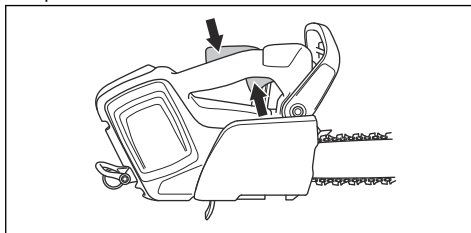

2. Poistku páčky vypínača posuňte dopredu (A) a dole (B). Páčku vypínača podržte oproti rukoväti a uistite sa, že sa po uvoľnení vráti do východiskovej polohy.

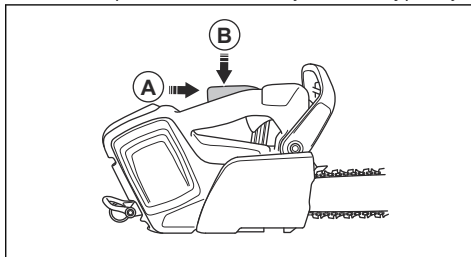

3. Ubezpečte sa, že páčka vypínača je zablokovaná v nečinnnej polohe, keď je poistka páčky vypínača uvoľnená.

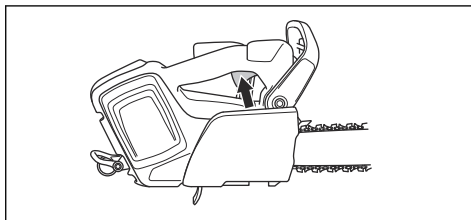

4. Spustíte výrobok a pridajte na plný výkon.

5. Uvoľníte páčku vypínača a skontrolujte, či sa reťaz pily zastaví a zostane stáť.



VÝSTRAHA: Ak sa reťaz pily pretáča, aj keď je páčka vypínača v polohe voľnobehu, obráťte sa na servisného predajcu.

Kontrola zachytávača reťaze

1. Uistite sa, že zachytávač reťaze nie je poškodený.
2. Uistite sa, že je zachytávač reťaze stabilný a pripevnený k telu produktu.

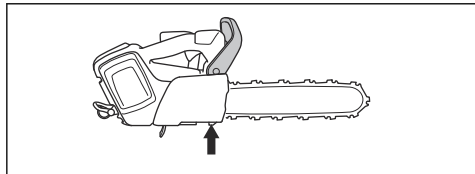

Kontrola funkcií používateľského rozhrania

1. Zapnite výrobok. Pozrite si časť *Zapnutie výrobku na strane 111*.
2. Stlačte a držte štartovacie/vypinacie tlačidlo.
3. Skontrolujte, či sa výrobok zastavil a či zelený indikátor LED zhasne.



Kontrola batérie a držiaka batérie

1. Vyčistite batériu a držiak batérie pomocou jemnej kefy.
2. Vyčistite chladiace otvory a konektory batérie.

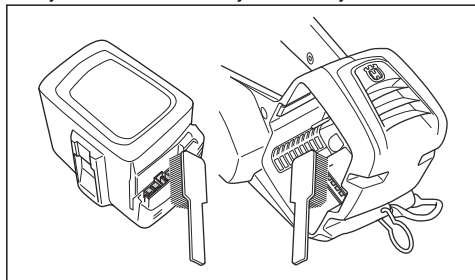

3. Skontrolujte, či na batérii nie sú praskliny alebo iné poškodenie.

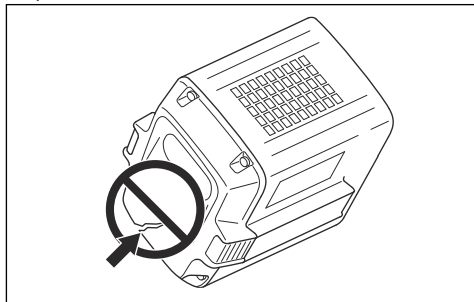

Kontrola nabíjačky batérie

1. Uistite sa, že nie je poškodená nabíjačka batérie ani napájaci kábel. Skontrolujte praskliny a iné poškodenie.

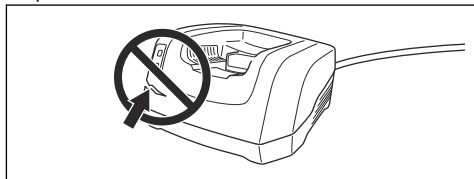

Čistenie chladiaceho systému

Chladiaci systém udržiava teplotu motora na nižšej úrovni. Súčasťou chladiaceho systému je nasávanie vzduchu na ľavej strane výrobku a ventilátor na motore.

Súčasťou chladiaceho systému je nasávanie vzduchu na ľavej strane výrobku a ventilátor na motore.

1. Kefkou očistite chladiaci systém raz týždenne alebo v prípade potreby aj častejšie.

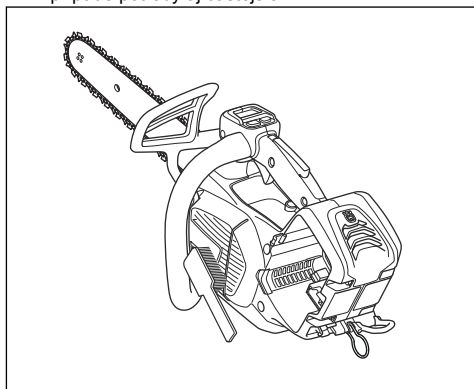

2. Skontrolujte, či chladiaci systém nie je znečistený ani upchaný.



VAROVANIE: Znečistený alebo upchatý chladiaci systém môže spôsobiť prehriatie výrobku. To spôsobí poškodenie výrobku.

Ostrenie reťaze píly

Informácie o vodiacej lište a reťazi píly



VÝSTRAHA: Pri používaní alebo vykonávaní údržby reťaze píly používajte ochranné rukavice. Nepohyblivá reťaz píly môže tiež spôsobiť zranenia.

Opotrebovanú alebo poškodenú vodiacu lištu alebo reťaz píly nahradte niektorou z kombinácií vodiacej lišty a reťaze píly odporúčanou spoločnosťou Husqvarna. Je to nevyhnutné na zachovanie bezpečnostných funkcií výrobku. Pozrite si časť *Príslušenstvo na strane 125* so zoznamom odporúčaných kombinácií lišt a reťazí.

- Dĺžka vodiacej lišty, palce/cm. Informácie o dĺžke vodiacej lišty sa zvyčajne nachádzajú na zadnom konci vodiacej lišty.

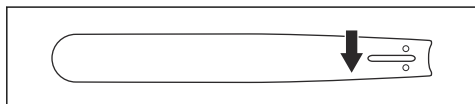

- Počet zubov na ozubenom koliesku lišty (T).

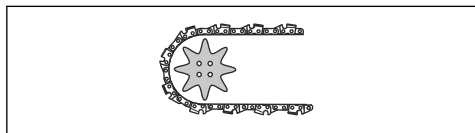

- Rozstup reťaze (palce). Vzdialenosť medzi hnacími článkami reťaze sa musí zhodovať so vzdialenosťami zubov na ozubenom koliesku vodiacej lišty a hnacom ozubenom koliesku.

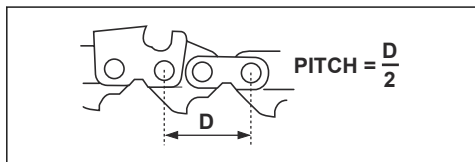

- Počet vodiacich článkov. Počet vodiacich článkov je určený typom vodiacej lišty.

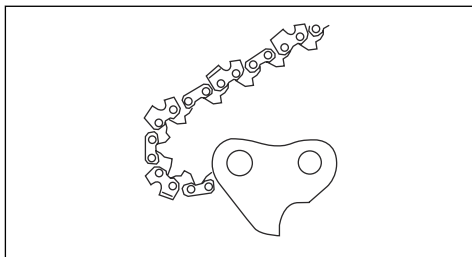

- Šírka drážky v lište, (palce/mm). Šírka drážky vo vodiacej lište musí byť rovnaká ako šírka vodiacich článkov reťaze.

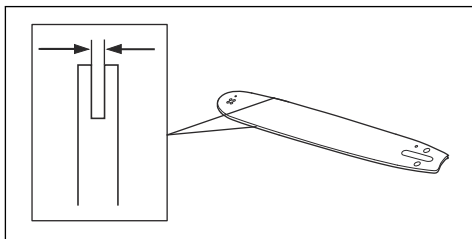

- Otvor mazania reťaze a otvor pre napínač reťaze. Vodiaca lišta sa musí zhodovať s výrobkom.

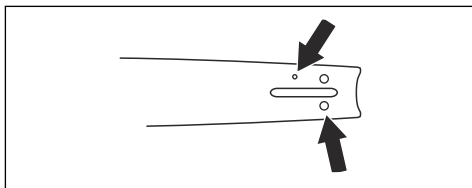

- Šírka vodiaceho článku (mm/palce).

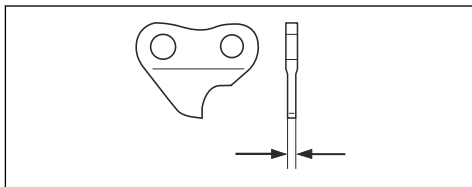

Všeobecné informácie o spôsobe ostrenia rezacích zubov

Nepoužívajte tupú reťaz píly. Ak je reťaz píly tupá, musíte vyvinúť väčší tlak, aby vodiaca lišta prešla cez drevo. Veľmi tupá reťaz píly nevytvára žiadne triesky, iba piliny.

Ostrá reťaz píly si vytvorí cestu drevom a tvorí dlhé, hrubé triesky.

Rezací zub predstavuje reznú časť reťaze píly a tvorí ho samotný rezací zub (A) a mierka hĺbky (B). Výškový

rozdiel medzi týmito dvomi prvkami predstavuje hĺbku rezu (nastavenie mierky hĺbky).

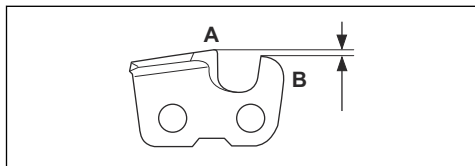

Pri ostrení rezacieho zuba zohľadnite nasledovné:

- Uhol brúsenia.

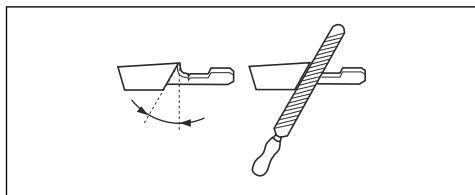

- Uhol rezania.

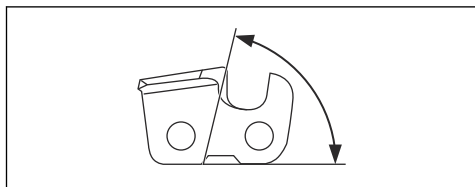

- Poloha pilníka.

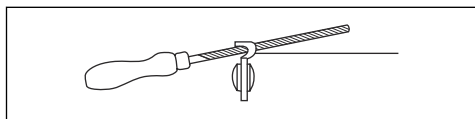

- Priemer okrúhleho pilníka.

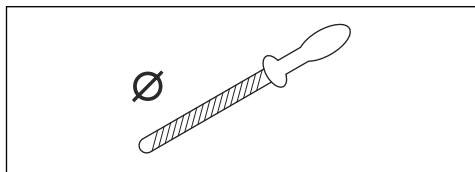

Nie je jednoduché správne nabrúsiť reťaz pily bez správneho vybavenia. Použite Husqvarna odporúčaný merací prístroj. Umožní vám to dosiahnuť maximálny rezný výkon a minimalizovať riziko spätného nárazu.



VÝSTRAHA: Pri nedodržaní pokynov na ostrenie sa značne zvyšuje sila spätného nárazu.

Poznámka: V časti *Príslušenstvo na strane 125* kde nájdete informácie o ostrení reťaze pily.

Ostrenie rezacích zubov

1. Na ostrenie rezacích zubov používajte okrúhly pilník a brúsnu mierku.

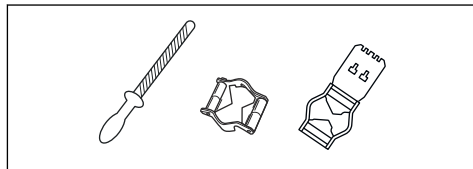

Poznámka: Pozrite si časť *Príslušenstvo na strane 125* s informáciami o tom, ktorý pilník a brúsnu mierku odporúča spoločnosť Husqvarna na vašu reťaz pily.

2. Brúsnu mierku správne priložte na rezací zub. Pozrite si pokyny dodávané s brúsnu mierkou.
3. Pilníkom prechádzajte z vnútornej strany rezacích zubov smerom von. Pri ťahaní zmenšíte tlak na pilník.

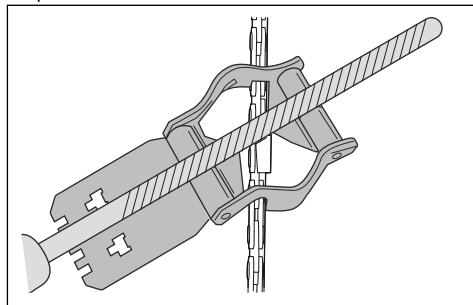

4. Odstráňte materiál z jednej strany všetkých rezacích zubov.
5. Výrobok otočte a odstráňte materiál na druhej strane.
6. Uistite sa, či majú všetky rezacie zuby rovnakú dĺžku.

Všeobecné informácie o tom, ako upraviť nastavenie mierky hĺbky

Nastavenie mierky hĺbky (C) sa zmenší, keď naostríte rezací zub (A). Na zaistenie maximálneho rezného výkonu musíte zbrúsiť materiál z mierky hĺbky (B), aby ste si zaistili odporúčané nastavenie mierky hĺbky. Pozrite si časť *Príslušenstvo na strane 125* s pokynmi k zabezpečeniu správneho nastavenia mierky hĺbky reťaze pily.

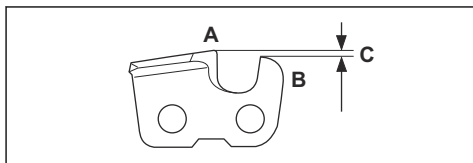



VÝSTRAHA: Ak je mierka hĺbky príliš veľká, zvýši sa nebezpečenstvo spätného nárazu!

Úprava nastavenia mierky hĺbky

Skôr než nastavíte mierku hĺbky alebo naostríte rezacie zuby, si skontrolujte *Ostrenie rezacích zubov na strane 119* kde nájdete pokyny. Odporúčame, aby ste hĺbku rezu nastavili po každom treťom ostrení rezacích zubov.

Odporúčame, aby ste pri meraní hĺbky rezu používali našu mierku hĺbky obmedzovacích zubov, aby sa zaistila správna hĺbka rezu a správny uhol na vodiacej ploche.

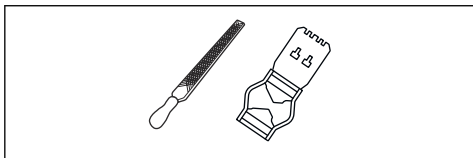

1. Na nastavenie mierky hĺbky použite plochý pilník a mierku hĺbky obmedzovacích zubov. Pri meraní hĺbky rezu používajte len odporúčaný nástroj na meranie hĺbky Husqvarna, aby ste dosiahli správne nastavenie hĺbky rezu a správny uhol na vodiacej ploche.
2. Mierku hĺbky obmedzovacích zubov priložte na reťaz pily.

Poznámka: Pozrite si balenie s mierkou hĺbky obmedzovacích zubov, kde nájdete ďalšie informácie o tom, ako mierku používať.

3. Na zbrúsenie časti obmedzovacieho zubu, ktorý vyčnieva nad mierku hĺbky obmedzovacích zubov, používajte plochý pilník.

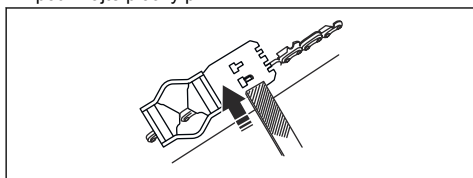

Nastavenie napnutia reťaze pily



VÝSTRAHA: Reťaz pily s nesprávnym napnutím sa môže uvoľniť z vodiacej lišty a spôsobiť vážne poranenie alebo usmrtenie.

Reťaz pily sa pri používaní predlžuje. Reťaz pily pravidelne nastavujte.

1. Uvoľnite maticu lišty, ktorá pridržiaa kryt hnacieho kolieska a brzdu reťaze. Použite kombinovaný kľúč.

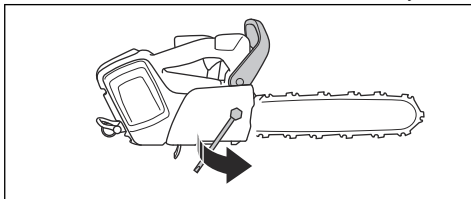

2. Nadvihnite prednú časť vodiacej lišty a otočte skrutku na napínanie reťaze. Použite kombinovaný kľúč.
3. Napnite reťaz pily, aby bola utiahnutá voči vodiacej lište.

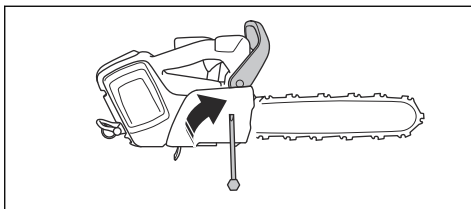

4. Kombinovým kľúčom utiahnite maticu lišty a súčasne dvíhajte prednú časť vodiacej lišty.

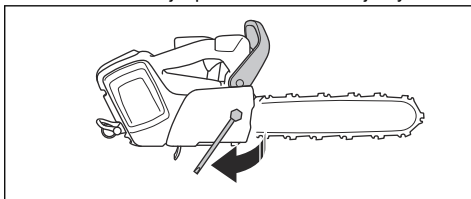

5. Skontrolujte, či môžete rukou voľne otáčať reťaz pily a či reťaz na vodiacej lište neprevisa.

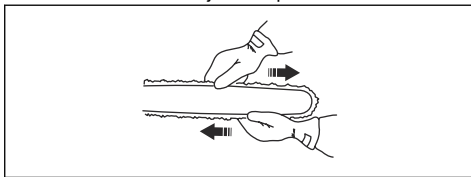

Poznámka: Pozrite si časť *Prehľad výrobku na strane 97*, kde nájdete informácie o polohe skrutky na napínanie reťaze na vašom výrobku.

Kontrola mazania reťaze pily

Po každom treťom dobíí batérie skontrolujte mazanie reťaze pily.

1. Výrobok naštartujte a nechajte ho bežať na maximálne otáčky. Umiestnite lištu približne 20 cm (8 palcov) nad povrchom svetlej farby.

2. Ak je mazanie reťaze pily správne, po menej ako 1 minúte bude na tomto povrchu viditeľná zreteľná čiara od oleja.



3. Ak mazanie reťaze pily nie je správne, vykonajte tieto kontroly.
- Uistite sa, že olejový kanálik vo vodiacej lište nie je blokovaný. Ak je to potrebné, vyčistíte ho.

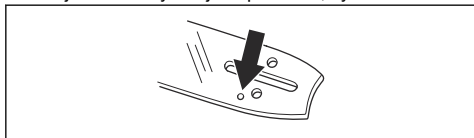

- Uistite sa, že je drážka v okraji vodiacej lišty čistá. Ak je to potrebné, vyčistíte ho.

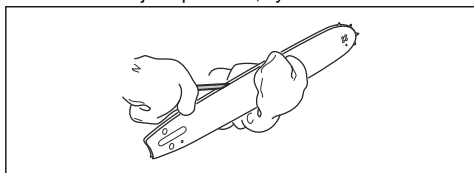

- Skontrolujte, či sa ozubené koliesko lišty voľne otáča a či otvor na mazanie na ozubenom koliesku lišty nie je zablokovaný. Vyčistíte a namažete ich, ak je to nutné.

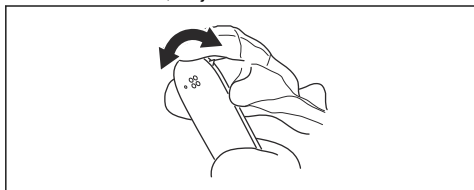

4. Ak mazanie reťaze pily nefunguje ani po vykonaní krokov uvedených vyššie, obráťte sa na svojho servisného predajcu.

Kontrola prstenca

Bubon spojky je vybavený vymeniteľným prstencom.

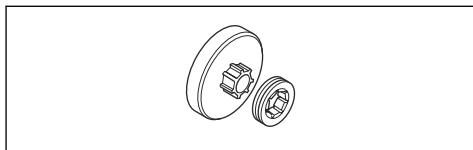

- Skontrolujte, či prstenec nie je opotrebovaný. V prípade potreby ho vymeňte.
- Prstenec vymeňte pri každej výmene reťaze pily.

Mazanie ihlového ložiska

- Predný chránič ruky potiahnite dozadu, aby sa deaktivovala brzda reťaze.
- Povoľte matice na lište a odstráňte kryt spojky.

Poznámka: Niektoré modely majú iba jednu maticu na lište.

- Výrobok položte na stabilný povrch s bubnom spojky smerujúcim nahor.
- Namažte ihlové ložisko pomocou mazacieho lisu. Používajte motorový olej alebo vysoko kvalitné mazivo na ložiská.

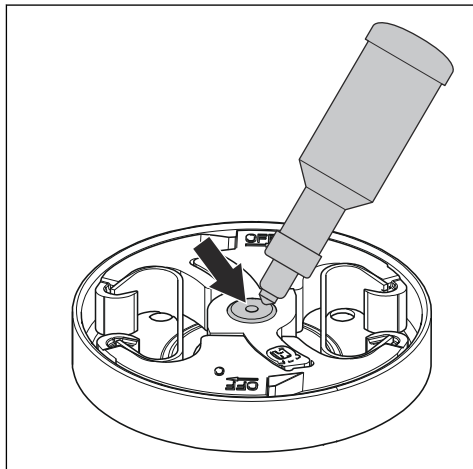

Kontrola rezného zariadenia

- Uistite sa, že v nitoch a spojoch nie sú žiadne praskliny a že nie sú žiadne nity voľné. V prípade potreby ich vymeňte.

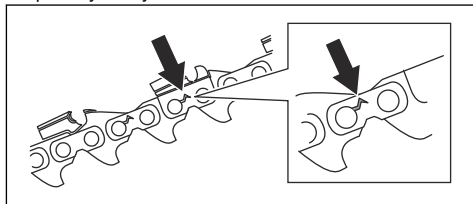

2. Skontrolujte, či sa reťaz pily ľahko ohýba. Ak je reťaz pily tuhá, vymeňte ju.
3. Porovnajte reťaz pily s novou reťazou pily, aby ste mohli určiť, či sú nity a spoje opotrebované.
4. Vymeňte reťaz pily, ak je najdlhšia časť rezacieho zuba menšia ako 4 mm/0,16 palca. Reťaz pily vymeňte aj v prípade, že sú na rezacích zuboch praskliny.

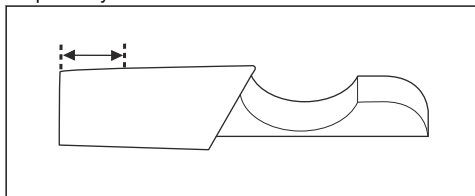

Kontrola vodiacej lišty

1. Skontrolujte, či nie je zablokovaný olejový kanál. V prípade potreby ho vyčistite.

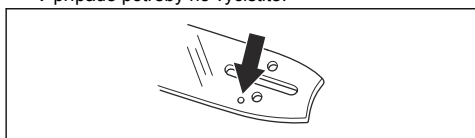

2. Skontrolujte, či sa na hranách vodiacej lišty nenachádzajú ostriny. Odstráňte ostriny pomocou pilníka.

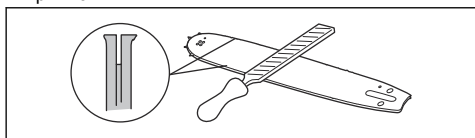

3. Vyčistite drážku na vodiacej lište.

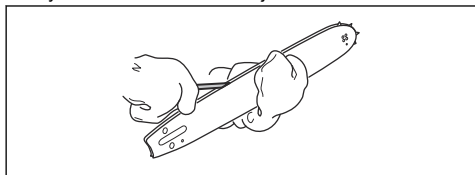

4. Skontrolujte, či drážka vo vodiacej lište nie je opotrebovaná. V prípade potreby vymeňte vodiacu lištu.

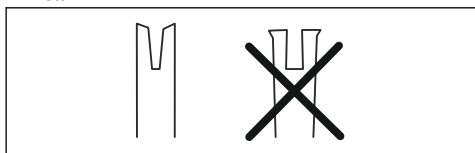

5. Skontrolujte, či špička vodiacej lišty nie je zdrsnená ani veľmi opotrebovaná.

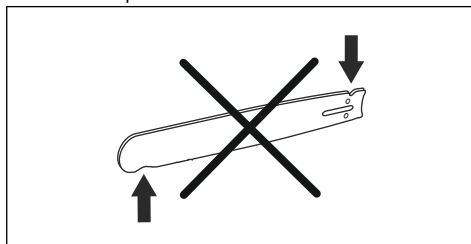

6. Skontrolujte, či sa ozubené koliesko lišty voľne otáča a či otvor na mazanie na ozubenom koliesku lišty nie je zablokovaný. Vyčistite a namažte ich, ak je to nutné.

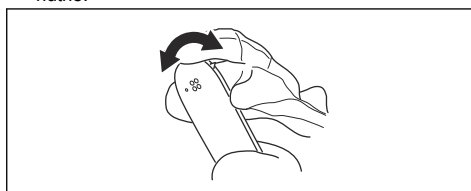

7. Vodiacu lištu denne otáčajte, aby ste predĺžili jej životnosť.

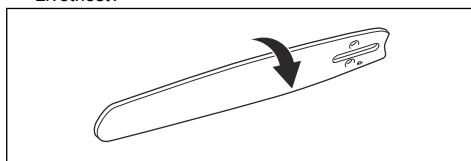

Úprava prietoku oleja na mazanie reťaze



VÝSTRAHA: Pred nastavovaním olejového čerpadla zastavte motor.

- Otočte nastavovaciu skrutku pre olejové čerpadlo. Použite na to skrutkovač alebo kombinovaný kľúč.

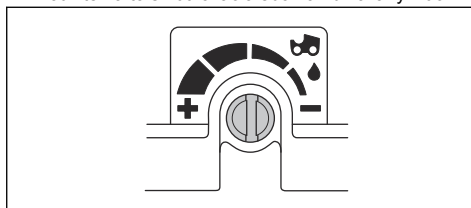

- a) Aby ste zvýšili prietok oleja, otočte nastavovaciu skrutku proti smeru pohybu hodinových ručičiek.
- b) Aby ste znížili prietok oleja, otočte nastavovaciu skrutku v smere pohybu hodinových ručičiek.

Riešenie problémov

Používateľské rozhranie

Displej LED	Možné poruchy	Možné riešenie
Výstražný indikátor bliká.	Brzda reťaze je zatiahnutá.	Deaktivujte brzdu reťaze.
	Teplotná odchýlka.	Nechajte výrobok vychladnúť.
	Pretiaženie. Reťaz pily je zaseknutá.	Uvoľnite reťaz pily.
	Páčka vypínača a štartovacie/vypínacie tlačidlo sú stlačené súčasne.	Uvoľnite páčku vypínača a aktivujte výrobok.
Začne blikat' zelená LED dióda.	Nízke napätie batérie.	Nabite batériu.
Výstražný indikátor svieti.	Servis.	Obráťte sa na servisného predajcu.

Preprava, skladovanie a likvidácia

Preprava a uskladnenie

- Dodávané lítium-iónové batérie spĺňajú požiadavky právnych predpisov, ktoré sa týkajú nebezpečného tovaru.
- Dodržiavajte špeciálne požiadavky na balení a štítkoch pri obchodnej preprave. Táto požiadavka platí aj pre tretie strany a prepravcov.
- Pred odoslaním výrobku sa poraďte s osobou s osobitým vzdelaním v oblasti nebezpečných materiálov. Dodržiavajte všetky príslušné vnútroštátne právne predpisy.
- Odhalené kontakty zaisťte páskou pri balení akumulátora do balenia. Batériu v balení pevne zabezpečte, aby sa nemohla posúvať.
- Pred skladovaním alebo prepravou batériu vyberte.
- Umiestnite batériu a nabíjačku batérií do suchého priestoru bez výskytu vlhkosti a mrazov.
- Neskladujte batériu na mieste, kde sa môže vyskytovať statická elektrina. Batériu nekladajte do kovovej skrinky.
- Batériu uložte na mieste, kde sa teplota pohybuje v intervale 5°C (41°F) až 25°C (77°F) a kde je chránená pred priamym slnečným svetlom.
- Nabíjačku batérií uložte na mieste, kde sa teplota pohybuje v intervale 5 °C (41 °F) až 45°C (113°F) a kde je chránená pred priamym slnečným svetlom.
- Nabíjačku batérií používajte iba vtedy, keď je teplota okolitého prostredia v rozsahu 5°C (41 °F) až 40°C (104°F).
- Pred dlhodobým skladovaním batériu nabite na 30 – 50 % kapacity.
- Nabíjačku batérií uchovajte na uzavretom a suchom mieste.
- Batéria skladujte mimo nabíjačky batérií. Nedovoľte deťom ani iným nepovolaným osobám, aby sa dotýkali zariadenia. Uchovávajú zariadenia na mieste, ktoré je možné uzamknúť.
- Pred dlhodobým uskladnením výrobok vyčistite a vykonajte kompletný servis.
- Pomocou prepravného krytu na výrobku zamedzte vzniku zranení alebo poškodenia produktu počas prepravy a uskladnenia.
- Pred prepravou výrobok bezpečne upevnite.

Likvidácia batérie, nabíjačky batérií a výrobku

Nižšie uvedený symbol signalizuje, že výrobok nepredstavuje komunálny odpad. Recyklujte ho v recyklačnej stanici určenej pre elektrické a elektronické zariadenia. Napomôže tým zamedziť vzniku poškodeniu životného prostredia a osôb.

Ďalšie informácie vám poskytnú miestne úrady, služba na likvidáciu komunálneho odpadu alebo predajca.



Poznámka: Tento symbol sa nachádza na výrobku alebo na jeho obale.

Technické údaje

Technické údaje

	T542i XP	T542i XPG
Motor		
Typ	BLDC (bezkontaktný) 36V	BLDC (bezkontaktný) 36V
Funkcie		
Nízkoenergetický režim	savE	savE
Mazací systém		
Typ olejového čerpadla	Nastaviteľný	Nastaviteľný
Objem nádrže na olej, l/cm ³	0,18/180	0,18/180
Hmotnosť		
Reťazová píla bez batérie, vodiaca lišta, reťaz píly a prázdna nádrž na olej na mazanie reťaze, kg	3,6	3,6
Úroveň ochrany proti vode		
IPX4	Áno	Áno
Emisie hluku¹⁰		
Nameraná úroveň hlučnosti dB(A)	102	102
Zaručená L _{WA} úroveň hlučnosti dB(A)	104	104
Úrovne hlučnosti¹¹		
Ekvivalentná úroveň akustického tlaku pri uchu používateľa, dB(A)	91	91
Úrovne vibrácií¹²		

¹⁰ Hladina hluku meraná ako akustický tlak (L_{WA}) v súlade s európskou smernicou 2000/14/ES.

¹¹ Podľa normy ISO 22868:2011 sa ekvivalentná hladina akustického tlaku vypočíta ako časovo vážená celková energia pre jednotlivé hladiny akustického tlaku za rôznych pracovných podmienok. Typický štatistický rozptyl hladiny akustického tlaku je štandardná odchýlka 1 dB (A).

¹² Stupeň vibrácií podľa smernice EN 62841-4-1. Uvádzané údaje pre ekvivalentný stupeň vibrácií majú typický štatistický rozptyl (štandardnú odchýlku) 1 m/s². Deklarované údaje o vibráciách z meraní, keď je zariadenie vybavené dĺžkou lišty a odporúčaným typom reťaze. Ak je zariadenie vybavené odlišnou dĺžkou lišty, stupeň vibrácií sa môže líšiť o max. ± 1,5 m/s².

	T542i XP	T542i XPG
Predná rukoväť m/s ²	4,7	4,7
Zadná rukoväť m/s ²	4,1	4,1
Reťaz ply/vodiaca lišta		
Odporúčané dĺžky lišty, palce/cm	12 – 16/30 – 40	12 – 16/30 – 40
Použiteľná rezná dĺžka, palce/cm	11 – 15/28 – 38	11 – 15/28 – 38
Typ hnacieho kolieska/počet zubov	0,325"/7 (SP21G)	0,325"/7 (SP21G)
Maximálna rýchlosť reťaze / (funkcia savE), m/s	24 (18)	24 (18)
Údaje o rádiových frekvenciách pre Bluetooth®		
Frekvenčné pásmo, GHz	2,4 – 2,4835	2,4 – 2,4835
Výstupný výkon, max. dBm 0	0	0

Príslušenstvo

Kombinácie vodiacej lišty a reťaze píly







Pre model Husqvarna T542i XP, T542i XPG sú schválené nasledujúce rezacie nadstavce:

Vodiaca lišta				Reťaz píly		
Dĺžka, palce	Rozstup reťaze, palce	Šírka drážky, mm	Max. polomer špičky	Typ	Dĺžka, vodiace články (počet)	Nízky spätný náraz
12	0,325 mini	1,1	8T	Husqvarna SP21G	51	Áno
14					59	
16					64	

Zariadenie a uhly brúsenia

Použitím brúsnej mierky Husqvarna získate správne uhly brúsenia. Na ostrenie reťaze píly odporúčame vždy používať brúsnu mierku Husqvarna. Katalógové čísla sú uvedené v tabuľke nižšie.

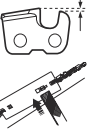
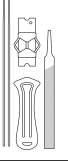
Ak neviete, akú reťaz na výrobku máte, obráťte sa na servisné stredisko.

							
SP21G	5/32 palca/ 4,0 mm	60°	30°	0°	0,025 palca/ 0,65 mm	5950046-01	5950047-01

Schválené batérie pre výrobok

Poznámka: Na dosiahnutie maximálneho výkonu rezacieho zariadenia spoločnosť Husqvarna odporúča použiť jednu z nasledujúcich schválených batérií. Je

možné použiť aj iné batérie, ale potom sa zníži výkon rezacieho zariadenia.

Batéria	BLi200X	BLi300
Typ	Lítium-iónová	Lítium-iónová
Kapacita batérie, Ah	5,2	9,4
Menovité napätie, V	36	36
Hmotnosť, kg	1,4	2,0

Schválené nabíjačky akumulátorov

Nabíjačka akumulátora	QC500
Vstupné napätie, V	100 – 240
Frekvencia, Hz	50 – 60
Výkon, W	500

Vyhlásenie o zhode

Vyhlásenie o zhode EÚ

My, spoločnosť **Husqvarna AB**, SE-561 82 Huskvarna, Švédsko, tel.: +46-36-146500, vyhlasujeme s plnou zodpovednosťou, že výrobok:

Popis	Akumulátorová reťazová píla na starostlivosť o stromy
Značka	Husqvarna
Typ/model	T542i XP, T542i XPG
Identifikácia	Výrobné čísla od roku 2023 a novšie

plne spĺňa nasledujúce smernice a nariadenia EÚ:

Nariadenie	Popis
2006/42/ES	„o strojových zariadeniach“
2014/30/EMC	„o elektromagnetickej kompatibilite“
2011/65/EÚ	„o obmedzení používania určitých nebezpečných látok“
2000/14/ES	„týkajúca sa emisie hluku v prostredí pochádzajúceho zo zariadení používaných na voľnom priestranstve“
2014/53/EÚ	„o rádiových zariadeniach“

a že sa pri ňom uplatňujú nasledujúce normy a technické špecifikácie: EN 62841-1:2015/ A11:2022 (IEC 62841-1:2014), EN ISO 11681-2:2011+A1:2017, EN ISO 12100:2010, EN 61000-6-3:2007+A1:2011+AC:2012, EN 61000-6-1:2007, EN IEC 63000:2018.

V prípade výrobkov s funkciou Bluetooth® aj: ETSI EN 301 489-1 v.1.9.2, ETSI EN 301 489-17 v.3.2.4, ETSI EN 300 328 v.2.2.2.

Čísla certifikátov: 0404/23/2585.

Notifikovaný orgán: 0404, SMP Svensk Maskinprovning AB, Box 4053, SE-904 03 Umeå, Sweden vykonal typovú skúšku ES v súlade so smernicou o strojných zariadeniach (2006/42/ES) článkom 12, bodom 3b.

Spoločnosť SMP Svensk Maskinprovning AB tiež potvrdila súlad s Prílohou V smernice Rady 2000/14/ES.

Informácie týkajúce sa emisii hluku nájdete v časti *Technické údaje na strane 124*.

Huskvarna, 2023-09-15

Stefan Holmberg, riaditeľ výskumu a vývoja, oddelenie riadenia technológií, Husqvarna AB.

Zodpovedný za technickú dokumentáciu.



Registrované ochranné známky

Slovné označenie *Bluetooth®* a súvisiace logá sú registrované ochranné známky spoločnosti *Bluetooth SIG, inc.* a každé použitie takýchto značiek spoločnosťou Husqvarna vychádza z licencie.



www.husqvarna.com

Původní pokyny
Eredeti útmutató
Originalne instrukcije
Pôvodné pokyny

1143510-50



2023-10-13